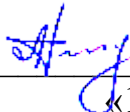

Федеральное государственное бюджетное образовательное учреждение
высшего образования
«Дальневосточный государственный университет путей сообщения»
(ДВГУПС)
Хабаровский техникум железнодорожного транспорта
(ХТЖТ)

УТВЕРЖДАЮ
Проректор ПО и СП – директор ХТЖТ

 / А.Н. Ганус
«19» июня 2023 г.

РАБОЧАЯ ПРОГРАММА

дисциплины ПМ.02 Организация сервисного обслуживания на транспорте
(по видам транспорта)

для специальности 23.02.01 Организация перевозок и управление на транспорте
(по видам)

Профиль: технологический

Составитель: преподаватель Надменко Н.Г.

Обсуждена на заседании ПЦК Организация перевозок и управление
Протокол от «18» мая 2023 г. № 9

Методист  Балаганская Н.В.

г. Хабаровск
2023 г.

Рабочая программа дисциплины (МДК, ПМ) ПМ.02 Организация сервисного обслуживания на транспорте (по видам транспорта)
разработана в соответствии с ФГОС, утвержденным приказом Министерства образования и науки Российской Федерации от 22.04.2014 №376 (с изменениями и дополнениями)

Форма обучения

очная

Квалификация

техник

ОБЪЕМ ДИСЦИПЛИНЫ (МДК, ПМ) В ЧАСАХ С УКАЗАНИЕМ ОБЯЗАТЕЛЬНОЙ И МАКСИМАЛЬНОЙ НАГРУЗКИ ОБУЧАЮЩИХСЯ

Общая трудоемкость

283 ЧАС

Часов по учебному плану

283

Виды контроля в семестрах:

Другие формы промежуточной аттестации-5,6

Дифференцированный зачет -6,7

Курсовое проектирование -7

Экзамен -7

Распределение часов дисциплины (МДК, ПМ) по семестрам (курсам)

Семестр (<Курс>.<Семестр на курсе>)	5 (3.1)		6 (3.2)		7 (4.2)		Итого	
	УП	РПД	УП	РПД	УП	РПД	УП	РПД
Неделя	14		13		5			
Вид занятий	УП	РПД	УП	РПД	УП	РПД	УП	РПД
МДК 02.01								
Лекции, уроки			41	41	10	10	51	51
Практические занятия			50	50			50	50
Курсовое проектирование					20	20	20	20
Самостоятельная работа			44	44	8	8	52	52
Консультации			4	4	4	4	8	8
Промежуточная аттестация (экзамен квалификационный)								
Итого			139	139	42	42	181	181
МДК 02.02								
Лекции, уроки	30	30	16	16			46	46
Практические занятия	12	12	10	10			22	22
Самостоятельная работа	17	17	9	9			26	26
Консультации	4	4	4	4			6	6
Промежуточная аттестация (экзамен)								
Итого	63	63	39	39			102	102
Всего	63	63	178	178	42	42	283	283

МДК.02.01 «Организация движения (по видам транспорта)»

1. АННОТАЦИЯ ДИСЦИПЛИНЫ (МДК, ПМ)	
1.1	Организация вагонопотоков. График движения поездов и пропускная способность железных дорог. Организация пассажиропотоков. Управление эксплуатационной работой. Организация движения поездов на железнодорожном полигоне.
2. МЕСТО ДИСЦИПЛИНЫ (МДК, ПМ) В СТРУКТУРЕ ОБРАЗОВАТЕЛЬНОЙ ПРОГРАММЫ	
Код дисциплины:	МДК.02.01
2.1	Требования к предварительной подготовке обучающегося:
2.1.1	ОП.09 Станции и узлы
2.1.2	ОП.11 Системы регулирования движения поездов
2.1.3	МДК.01.01 Технология перевозочного процесса (по видам транспорта)
2.1.4	МДК.01.02 Информационное обеспечение перевозочного процесса (по видам транспорта)
	Дисциплина изучается в 6 семестре 3 курса и в 7 семестре 4 курса
2.2	Дисциплины и практики, для которых освоение данной дисциплины (МДК, ПМ) необходимо как предшествующее:
2.2.1	УП.01.01 Учебная практика (по автоматизированным системам управления на железнодорожном
2.2.2	ПП.02.01 Производственная практика (по профилю специальности)
2.2.3	ПП.04.01 Производственная практика (по профилю специальности)
2.2.4	ПДП Производственная практика (преддипломная)
3. ПЕРЕЧЕНЬ ПЛАНИРУЕМЫХ РЕЗУЛЬТАТОВ ОБУЧЕНИЯ ПО ДИСЦИПЛИНЕ (МДК, ПМ), СООТНЕСЕННЫХ С ПЛАНИРУЕМЫМИ РЕЗУЛЬТАТАМИ ОСВОЕНИЯ ОБРАЗОВАТЕЛЬНОЙ ПРОГРАММЫ	
ОК 01. Выбирать способы решения задач профессиональной деятельности применительно к различным контекстам.	
Знания:	
<ul style="list-style-type: none"> – актуальный профессиональный и социальный контекст, в котором приходится работать и жить; – основные источники информации и ресурсы для решения задач и проблем в профессиональном и/или социальном контексте; – алгоритмы выполнения работ в профессиональной и смежных областях; – методы работы в профессиональной и смежных сферах; – структуру плана для решения задач; – порядок оценки результатов решения задач профессиональной деятельности. 	
Умения:	
<ul style="list-style-type: none"> – распознавать задачу и/или проблему в профессиональном и/или социальном контексте; – анализировать задачу и/или проблему и выделять ее составные части; – определять этапы решения задачи; – выявлять и эффективно искать информацию, необходимую для решения задачи и/или проблемы; – составлять план действия; – определять необходимые ресурсы; – владеть актуальными методами работы в профессиональной и смежных сферах; – реализовывать составленный план; – оценивать результат и последствия своих действий (самостоятельно или с помощью наставника). 	
ОК 02. Использовать современные средства поиска, анализа и интерпретации информации, и информационные технологии для выполнения задач профессиональной деятельности	
Знания:	
<ul style="list-style-type: none"> – номенклатура информационных источников, применяемых в профессиональной деятельности; – приемы структурирования информации; – формат оформления результатов поиска информации, современные средства и устройства информатизации; – порядок их применения и программное обеспечение в профессиональной деятельности в том числе с использованием цифровых средств; – структура плана для решения задач 	
Умения:	
<ul style="list-style-type: none"> – определять задачи для поиска информации; – определять необходимые источники информации; – планировать процесс поиска; структурировать получаемую информацию; – выделять наиболее значимое в перечне информации; – оценивать практическую значимость результатов поиска; – оформлять результаты поиска, применять средства информационных технологий для решения профессиональных задач; – использовать современное программное обеспечение; 	

– использовать различные цифровые средства для решения профессиональных задач.
ОК 03. Планировать и реализовывать собственное профессиональное и личностное развитие, предпринимательскую деятельность в профессиональной сфере, использовать знания по финансовой грамотности в различных жизненных ситуациях
Знания: – содержание актуальной нормативно-правовой документации; – современная научная и профессиональная терминология; – возможные траектории профессионального развития и самообразования; – основы предпринимательской деятельности; основы финансовой грамотности; – правила разработки бизнес-планов; – порядок выстраивания презентации; – кредитные банковские продукты.
Умения: – определять актуальность нормативно-правовой документации в профессиональной деятельности; – применять современную научную профессиональную терминологию; – определять и выстраивать траектории профессионального развития и самообразования; – выявлять достоинства и недостатки коммерческой идеи; – презентовать идеи открытия собственного дела в профессиональной деятельности; – оформлять бизнес-план; – рассчитывать размеры выплат по процентным ставкам кредитования; – определять инвестиционную привлекательность коммерческих идей в рамках профессиональной деятельности; – презентовать бизнес-идею – определять источники финансирования.
ОК 04. Эффективно взаимодействовать и работать в коллективе и команде
Знания: – психологические основы деятельности коллектива, психологические особенности личности; – основы проектной деятельности.
Умения: – организовывать работу коллектива и команды; – взаимодействовать с коллегами, руководством, клиентами в ходе профессиональной деятельности.
ОК 05. Осуществлять устную и письменную коммуникацию на государственном языке Российской Федерации с учетом особенностей социального и культурного контекста
Знания: – особенности социального и культурного контекста; – правила оформления документов и построения устных сообщений.
Умения: – грамотно излагать свои мысли и оформлять документы по профессиональной тематике на государственном языке, проявлять толерантность в рабочем коллективе.
ОК 06. Проявлять гражданско-патриотическую позицию, демонстрировать осознанное поведение на основе традиционных общечеловеческих ценностей, в том числе с учетом гармонизации межнациональных и межрелигиозных отношений, применять стандарты антикоррупционного поведения
Знания: – сущность гражданско-патриотической позиции, общечеловеческих ценностей; – значимость профессиональной деятельности по специальности; – стандарты антикоррупционного поведения и последствия его нарушения.
Умения: – описывать значимость своей специальности; – применять стандарты антикоррупционного поведения.
ОК 07. Содействовать сохранению окружающей среды, ресурсосбережению, применять знания об изменении климата, принципы бережливого производства, эффективно действовать в чрезвычайных ситуациях
Знания: – правила экологической безопасности при ведении профессиональной деятельности; – основные ресурсы, задействованные в профессиональной деятельности; – пути обеспечения ресурсосбережения; – принципы бережливого производства; – основные направления изменения климатических условий региона.
Умения: – соблюдать нормы экологической безопасности; – определять направления ресурсосбережения в рамках профессиональной деятельности по специальности, осуществлять работу с соблюдением принципов бережливого производства; – организовывать профессиональную деятельность с учетом знаний об изменении климатических условий региона.
ОК 08. Использовать средства физической культуры для сохранения и укрепления здоровья в процессе профессиональной деятельности и поддержания необходимого уровня физической подготовленности
Знания: – роль физической культуры в общекультурном, профессиональном и социальном развитии человека;

<ul style="list-style-type: none"> – основы здорового образа жизни; – условия профессиональной деятельности и зоны риска физического здоровья для специальности; – средства профилактики перенапряжения.
<p>Умения:</p> <ul style="list-style-type: none"> – использовать физкультурно-оздоровительную деятельность для укрепления здоровья, достижения жизненных и профессиональных целей; – применять рациональные приемы двигательных функций в профессиональной деятельности; – пользоваться средствами профилактики перенапряжения, характерными для данной специальности.
<p>ОК 09. Пользоваться профессиональной документацией на государственном и иностранном языках</p>
<p>Знания:</p> <ul style="list-style-type: none"> – правила построения простых и сложных предложений на профессиональные темы; – основные общеупотребительные глаголы (бытовая и профессиональная лексика); – лексический минимум, относящийся к описанию предметов, средств и процессов профессиональной деятельности; – особенности произношения; – правила чтения текстов профессиональной направленности.
<p>Умения:</p> <ul style="list-style-type: none"> – понимать общий смысл четко произнесенных высказываний на известные темы (профессиональные и бытовые), понимать тексты на базовые профессиональные темы; – участвовать в диалогах на знакомые общие и профессиональные темы; – строить простые высказывания о себе и о своей профессиональной деятельности; – кратко обосновывать и объяснять свои действия (текущие и планируемые); – писать простые связные сообщения на знакомые или интересующие профессиональные темы.
<p>ПК 2.1 Организовывать работу персонала по планированию и организации перевозочного процесса.</p>
<p>Практический опыт: применения теоретических знаний в области оперативного регулирования и координации деятельности; расчета тарифа на перевозку пассажира, багажа; применения действующих положений по организации пассажирских перевозок; расчета технических норм работы транспорта.</p>
<p>Уметь: обеспечить управление движением; анализировать работу транспорта; рассчитывать нормы времени на технологические операции, связанные с организацией перевозочного процесса; анализировать характеристики транспортных потоков.</p>
<p>Знать: систему организации движения; правила документального оформления перевозок пассажиров и багажа; основные положения, регламентирующие взаимоотношения пассажиров транспортных организаций (железнодорожный транспорт); основные принципы организации движения на транспорте (железнодорожный транспорт); особенности организации пассажирского движения; ресурсосберегающие технологии при организации перевозок и управлении на транспорте (железнодорожный транспорт); требования к управлению персоналом.</p>
<p>ПК 2.2. Обеспечивать безопасность движения и решать профессиональные задачи посредством применения нормативно-правовых документов.</p>
<p>Практический опыт: Выполнение требований охраны труда; знание и применение документов, регламентирующих безопасность движения на железнодорожном транспорте; способность принимать решения в стандартных и нестандартных ситуациях при выполнении работ по организации сервисного обслуживания на транспорте.</p>
<p>Уметь: - обеспечить управление движением; - анализировать работу транспорта; - рассчитывать нормы времени на технологические операции, связанные с организацией перевозочного процесса;</p>
<p>Знать: оперативное планирование, формы и структуру управления работой на транспорте (по видам транспорта); основы эксплуатации технических средств транспорта (по видам транспорта); систему учета, отчета и анализа работы; основные требования к работникам по документам, регламентирующим безопасность движения на транспорте в условиях нестандартных и аварийных ситуаций; состав, функции и возможности использования информационных и телекоммуникационных технологий в профессиональной деятельности– основ проектирования при оборудовании перегонов перегонными системами автоматики для интервального регулирования движения</p>
<p>ПК 2.3 Организовывать работу персонала по технологическому обслуживанию перевозочного процесса</p>
<p>Практический опыт: Ведение технической документации согласно инструкциям по организации сервисного обслуживания на транспорте. Выполнение курсового проекта «Организация движения поездов на железнодорожном полигоне» в соответствии с требованиями инструкций ОАО «РЖД».</p>
<p>Уметь: Применять требования изложенные в нормативных документах, к организации сервисного обслуживания на транспорте.</p>

Знать: оперативное планирование, формы и структуру управления работой на транспорте (по видам транспорта); основы эксплуатации технических средств транспорта (по видам транспорта); систему учета, отчета и анализа работы; основные требования к работникам по документам, регламентирующим безопасность движения на транспорте в условиях нестандартных и аварийных ситуаций; состав, функции и возможности использования информационных и телекоммуникационных технологий в профессиональной деятельности – основ проектирования при оборудовании перегонов перегонными системами автоматики для интервального регулирования движения поездов на перегонах.

В результате освоения дисциплины (МДК, ПМ) обучающийся должен

3.1	Знать:
3.1.1	<p>требования к управлению персоналом; систему организации движения; правила документального оформления перевозок пассажиров и багажа; основные положения, регламентирующие взаимоотношения пассажиров с транспортом (по видам транспорта); основные принципы организации движения на транспорте (по видам транспорта); особенности организации пассажирского движения; ресурсосберегающие технологии при организации перевозок и управлении на транспорте (по видам транспорта);</p> <p>актуальный профессиональный и социальный контекст, в котором приходится работать и жить; основные источники информации и ресурсы для решения задач и проблем в профессиональном и/или социальном контексте; алгоритмы выполнения работ в профессиональной и смежных областях; методы работы в профессиональной и смежных сферах; структуру плана для решения задач; порядок оценки результатов решения задач профессиональной деятельности; номенклатура информационных источников, применяемых в профессиональной деятельности; приемы структурирования информации; формат оформления результатов поиска информации, современные средства и устройства информатизации; порядок их применения и программное обеспечение в профессиональной деятельности в том числе с использованием цифровых средств; структура плана для решения задач; содержание актуальной нормативно-правовой документации; современная научная и профессиональная терминология; возможные траектории профессионального развития и самообразования; основы предпринимательской деятельности; основы финансовой грамотности; правила разработки бизнес-планов; порядок выстраивания презентации; кредитные банковские продукты; психологические основы деятельности коллектива, психологические особенности личности; основы проектной деятельности; особенности социального и культурного контекста; правила оформления документов и построения устных сообщений; сущность гражданско-патриотической позиции, общечеловеческих ценностей; значимость профессиональной деятельности по специальности; стандарты антикоррупционного поведения и последствия его нарушения; правила экологической безопасности при ведении профессиональной деятельности; основные ресурсы, задействованные в профессиональной деятельности; пути обеспечения ресурсосбережения; принципы бережливого производства; основные направления изменения климатических условий региона; роль физической культуры в общекультурном, профессиональном и социальном развитии человека; основы здорового образа жизни; условия профессиональной деятельности и зоны риска физического здоровья для специальности; средства профилактики перенапряжения; правила построения простых и сложных предложений на профессиональные темы; основные общеупотребительные глаголы (бытовая и профессиональная лексика); лексический минимум, относящийся к описанию предметов, средств и процессов профессиональной деятельности; особенности произношения; правила чтения текстов профессиональной направленности.</p>
3.2	Уметь:

3.2.1	<p>обеспечить управление движением; анализировать работу транспорта;</p> <p>анализировать и распознавать задачу и/или проблему и выделять её составные части; определять этапы решения задачи; выявлять и эффективно искать информацию, необходимую для решения задачи и/или проблемы; составить план действия; определить необходимые ресурсы; владеть актуальными методами работы в профессиональной и смежных сферах; реализовать составленный план; оценивать результат и последствия своих действий (самостоятельно или с помощью наставника); определять задачи для поиска информации; определять необходимые источники информации; планировать процесс поиска; структурировать получаемую информацию; выделять наиболее значимое в перечне информации; оценивать практическую значимость результатов поиска; оформлять результаты поиска; определять актуальность нормативно-правовой документации в профессиональной деятельности; применять современную научную профессиональную терминологию; определять и выстраивать траектории профессионального развития и самообразования; определять задачи для поиска информации; определять необходимые источники информации; планировать процесс поиска; структурировать получаемую информацию; выделять наиболее значимое в перечне информации; оценивать практическую значимость результатов поиска; оформлять результаты поиска; применять средства информационных технологий для решения профессиональных задач; использовать современное программное обеспечение; организовывать работу коллектива и команды; взаимодействовать с коллегами, руководством, клиентами в ходе профессиональной деятельности; грамотно излагать свои мысли и оформлять документы по профессиональной тематике на государственном языке, проявлять толерантность в рабочем коллективе; рассчитывать нормы времени на технологические операции, связанные с организацией перевозочного процесса; анализировать характеристики транспортных потоков; применять требования изложенные в нормативных документах, к организации сервисного обслуживания на транспорте</p>
-------	--

3.3	Иметь практический опыт:
3.3.1	<p>применения теоретических знаний в области оперативного регулирования и координации деятельности; применения действующих положений по организации пассажирских перевозок; самостоятельного поиска необходимой информации;</p> <p>ведения технической документации, контроля выполнения заданий и графиков; использования в работе электронно-вычислительных машин для обработки оперативной информации; расчета норм времени на выполнение операций; расчета показателей работы объектов транспорта</p>

4. СОДЕРЖАНИЕ ДИСЦИПЛИНЫ (МДК, ПМ), СТРУКТУРИРОВАННОЕ ПО ТЕМАМ (РАЗДЕЛАМ) С УКАЗАНИЕМ ОТВЕДЕННОГО НА НИХ КОЛИЧЕСТВА АКАДЕМИЧЕСКИХ ЧАСОВ И ВИДОВ УЧЕБНЫХ ЗАНЯТИЙ

Код занятия	Наименование разделов и тем /вид занятия/	Семестр / Курс	Часов	Компетенции	Литература	Примечание
	Раздел 1. Лекционные занятия					
1.1	Организация вагонопотоков. Понятие о вагонопотоках дорог и регионов. Организация вагонопотоков в специализированные поезда. /Лек/	6/3	2	ОК 01; ОК 02; ОК 03; ОК 04; ОК 05; ОК 06; ОК 07; ОК 08; ОК 09	Л1.1 Л 2.1 Э1 Э2 Э3	Устный опрос. Элементы дискуссии. наблюдение
1.2	Организация вагонопотоков. Представление вагонопотоков в виде косых таблиц и ступенчатых графиков. /Лек/	6/3	2	ОК 01; ОК 02; ОК 03; ОК 04; ОК 05; ОК 06; ОК 07; ОК 08; ОК 09	Л1.1 Л 2.1 Э1 Э2 Э3	Ситуационный анализ. Запись лекции на уроке, наблюдение, элементы дискуссии
1.3	Организация вагонопотоков. Представление вагонопотоков в виде диаграмм. /Лек/	6/3	2	ОК 01; ОК 02; ОК 03; ОК 04; ОК 05; ОК 06; ОК 07; ОК 08; ОК 09	Л1.1 Л 2.1 Э1 Э2 Э3	Опрос по пройденному материалу. Ситуационный анализ. Запись лекции на уроке, наблюдение, элементы дискуссии
1.4	Организация вагонопотоков. Затраты вагоночасов на накопление вагонов и пути их сокращения. /Лек/	6/3	2	ОК 01; ОК 02; ОК 03; ОК 04; ОК 05; ОК 06; ОК 07; ОК 08; ОК 09	Л1.1 Л 2.1 Э1 Э2 Э3	Ситуационный анализ. Запись лекции на уроке, наблюдение, элементы

						дискуссии
1.5	Организация вагонопотоков. Экономия времени от проследования вагонов через техническую станцию транзитом без переработки. /Лек/	6/3	2	ОК 01; ОК 02; ОК 03; ОК 04; ОК 05; ОК 06; ОК 07; ОК 08; ОК 09	Л1.1 Л2.1 Э1 Э2 Э3	Опрос по пройденному материалу. Ситуационный анализ. Запись лекции на уроке, наблюдение, элементы дискуссии
1.6	Организация вагонопотоков. Этапы расчета плана формирования грузовых поездов. Условия назначения отправительских маршрутов. /Лек/	6/3	2	ОК 01; ОК 02; ОК 03; ОК 04; ОК 05; ОК 06; ОК 07; ОК 08; ОК 09	Л1.1 Л2.1 Э1 Э2 Э3	Ситуационный анализ. Запись лекции на уроке, наблюдение, элементы дискуссии
1.7	Организация вагонопотоков. Условия включения вагонопотоков в сквозные назначения при расчете плана формирования поездов. /Лек/	6/3	2	ОК 01; ОК 02; ОК 03; ОК 04; ОК 05; ОК 06; ОК 07; ОК 08; ОК 09	Л1.1 Л2.1 Э1 Э2 Э3	Ситуационный анализ. Запись лекции на уроке, наблюдение, элементы дискуссии
1.8	Организация вагонопотоков. Методика расчета плана формирования грузовых поездов. /Лек/	6/3	2	ОК 01; ОК 02; ОК 03; ОК 04; ОК 05; ОК 06; ОК 07; ОК 08; ОК 09	Л1.1 Л2.1 Э1 Э2 Э3	Опрос по пройденному материалу. Ситуационный анализ. Запись лекции на уроке, наблюдение, элементы дискуссии
1.9	Организация вагонопотоков. Показатели плана формирования. Оперативная корректировка плана формирования. /Лек/	6/3	2	ОК 01; ОК 02; ОК 03; ОК 04; ОК 05; ОК 06; ОК 07; ОК 08; ОК 09	Л1.1 Л2.1 Э1 Э2 Э3	Опрос по пройденному материалу. Ситуационный анализ. Запись лекции на уроке, наблюдение, элементы дискуссии
1.10	График движения поездов и пропускная способность железных дорог. Графическое изображение движения поездов. Требования ПТЭ к графику движения поездов. /Лек/	6/3	2	ОК 01; ОК 02; ОК 03; ОК 04; ОК 05; ОК 06; ОК 07; ОК 08; ОК 09	Л1.1 Л1.2 Л1.3 Л1.4 Л2.1 Э1 Э2 Э3	Конспект, устный опрос (по выбору студента) к следующему занятию
1.11	График движения поездов и пропускная способность железных дорог. Классификация графиков движения поездов. Нормы веса и скорости движения грузовых поездов. /Лек/	6/3	2	ОК 01; ОК 02; ОК 03; ОК 04; ОК 05; ОК 06; ОК 07; ОК 08; ОК 09	Л1.1 Л1.2 Л1.3 Л1.4 Л2.1 Э1 Э2 Э3	Опрос по пройденному материалу. Ситуационный анализ. Запись лекции на уроке, наблюдение, элементы дискуссии
1.12	График движения поездов и пропускная способность железных дорог. Пропускная способность участка при параллельном графике движения. /Лек/	6/3	2	ОК 01; ОК 02; ОК 03; ОК 04; ОК 05; ОК 06; ОК 07; ОК 08; ОК 09	Л1.1 Л1.2 Л1.3 Л2.1 Э1 Э2 Э3	Ситуационный анализ. Запись лекции на уроке, наблюдение, элементы

						дискуссии
1.13	График движения поездов и пропускная способность железных дорог. Пропускная способность участка при непараллельном графике движения. /Лек/	6/3	2	ОК 01;ОК 02;ОК 03; ОК 04;ОК 05;ОК 06; ОК 07; ОК 08;ОК 09	Л1.1 Л1.2 Л1.3 Л2.1 Э1 Э2 Э3	Опрос по пройденному материалу. Ситуационный анализ. Запись лекции на уроке, наблюдение, элементы дискуссии
1.14	График движения поездов и пропускная способность железных дорог. Меры по усилению пропускной способности. /Лек/	6/3	2	ОК 01;ОК 02;ОК 03; ОК 04;ОК 05;ОК 06; ОК 07; ОК 08;ОК 09	Л1.1 Л1.2 Л1.3 Л2.1 Э1 Э2 Э3	Ситуационный анализ. Запись лекции на уроке, наблюдение, элементы дискуссии
1.15	График движения поездов и пропускная способность железных дорог. Местная работа участка. /Лек/	6/3	2	ОК 01;ОК 02;ОК 03; ОК 04;ОК 05;ОК 06; ОК 07; ОК 08;ОК 09	Л1.1 Л1.2 Л1.3 Л2.1 Э1 Э2 Э3	Опрос по пройденному материалу. Ситуационный анализ. Запись лекции на уроке, наблюдение, элементы дискуссии
1.16	Организация пассажиропотоков. Пассажирские сообщения и классификация пассажирских поездов. Технические нормы пассажирского движения. /Лек/	6/3	2	ОК 01;ОК 02;ОК 03; ОК 04;ОК 05;ОК 06; ОК 07; ОК 08;ОК 09	Л1.1 Л1.2 Л1.3 Л 1.4 Л2.1 Л2.2 Э1 Э2 Э3	Ситуационный анализ. Запись лекции на уроке, наблюдение, элементы дискуссии
1.17	Организация пассажиропотоков. Особенности пригородного движения. Типы графиков, применяемых на пригородных участках. /Лек/	6/3	2	ОК 01;ОК 02;ОК 03; ОК 04;ОК 05;ОК 06; ОК 07; ОК 08;ОК 09	Л1.1 Л1.2 Л1.3 Л 1.4 Л2.1 Л2.2 Э1 Э2 Э3	Опрос по пройденному материалу. Ситуационный анализ. Запись лекции на уроке, наблюдение, элементы дискуссии
1.18	Управление эксплуатационной работой. Структура вагонного и локомотивного парка на железнодорожном транспорте. Техническое нормирование эксплуатационной работы. /Лек/	6/3	2	ОК 01;ОК 02;ОК 03; ОК 04;ОК 05;ОК 06; ОК 07; ОК 08;ОК 09	Л 1.1 Л1.3 Л 2.1 Э1 Э2 Э3	Ситуационный анализ. Запись лекции на уроке, наблюдение, элементы дискуссии
1.19	Управление эксплуатационной работой. Оперативное управление и планирование перевозочного процесса. /Лек/	6/3	2	ОК 01;ОК 02;ОК 03; ОК 04;ОК 05;ОК 06; ОК 07; ОК 08;ОК 09	Л 1.1 Л1.3 Л 1.4 Л 2.1 Э1 Э2 Э3	Опрос по пройденному материалу. Ситуационный анализ. Запись лекции на уроке, наблюдение, элементы дискуссии
1.20	Управление эксплуатационной работой. Диспетчерское руководство движением поездов. /Лек/	6/3	2	ОК 01;ОК 02;ОК 03; ОК 04;ОК 05;ОК 06; ОК 07; ОК	Л 1.1 Л1.3 Л 1.4 Л 2.1 Э1 Э2 Э3	Ситуационный анализ. Запись лекции на уроке, наблюдение,

				08;ОК 09		элементы дискуссии
1.21	Управление эксплуатационной работой. Задачи и способы диспетчерского регулирования движения поездов. /Лек/	6/3	1	ОК 01;ОК 02;ОК 03; ОК 04;ОК 05;ОК 06; ОК 07; ОК 08;ОК 09	Л1.1 Л1.3 Л1.4 Л 2.1 Э1 Э2 Э3	Опрос по пройденному материалу.Ситуационный анализ. Запись лекции на уроке, наблюдение, элементы дискуссии
1.22	Управление эксплуатационной работой. Порядок разработки графика движения поездов. /Лек/	7/4	2	ОК 01;ОК 02;ОК 03; ОК 04;ОК 05;ОК 06; ОК 07; ОК 08;ОК 09	Л1.1 Л 1.2 Л1.3 Л2.1 Л2.2 Э1 Э2 Э3	Конспект, устный опрос (по выбору студента)к следующему занятию
1.23	Управление эксплуатационной работой. Порядок разработки графика движения поездов. /Лек/	7/4	2	ОК 01;ОК 02;ОК 03; ОК 04;ОК 05;ОК 06; ОК 07; ОК 08;ОК 09	Л1.1 Л 1.2 Л1.3 Л2.1 Л2.2 Э1 Э2 Э3	Конспект, устный опрос (по выбору студента)к следующему занятию
1.24	Управление эксплуатационной работой. «Окна» в графике движения поездов. /Лек/	7/4	2	ОК 01;ОК 02;ОК 03; ОК 04;ОК 05;ОК 06; ОК 07; ОК 08;ОК 09	Л1.1 Л 1.2 Л1.3 Л1.4 Л2.1 Л2.2 Э1 Э2 Э3	Конспект, устный опрос (по выбору студента)к следующему занятию
1.25	Управление эксплуатационной работой. Показатели графика движения поездов. /Лек/	7/4	2	ОК 01;ОК 02;ОК 03; ОК 04;ОК 05;ОК 06; ОК 07; ОК 08;ОК 09	Л1.1 Л 1.2 Л1.3 Л2.1 Л2.2 Э1 Э2 Э3	Конспект, устный опрос (по выбору студента)к следующему занятию
1.26	Управление эксплуатационной работой. Увязка графика движения поездов и графика оборота локомотивов. /Лек/	7/4	2	ОК 01;ОК 02;ОК 03; ОК 04;ОК 05;ОК 06; ОК 07; ОК 08;ОК 09	Л1.1 Л 1.2 Л1.3 Л2.1 Л2.2 Э1 Э2 Э3	Конспект, устный опрос (по выбору студента)к следующему занятию
	Раздел 2. Практические занятия.					
2.1	Организация вагонопотоков. Разработка диаграммы вагонопотоков железнодорожного региона /Пр/	6/3	2	ОК 01;ОК 02;ОК 03; ОК 04;ОК 05;ОК 06; ОК 07; ОК 08;ОК 09 ПК2.1;ПК2.2	Л1.1 Л2.1 Л3.1 Э1 Э2 Э3	Групповая и индивидуальная работа, контроль самостоятельной работы, наблюдение
2.2	Организация вагонопотоков. Расчет плана формирования методом совмещенных аналитических сопоставлений /Пр/	6/3	2	ОК 01;ОК 02;ОК 03; ОК 04;ОК 05;ОК 06; ОК 07;ОК 08;ОК 09 ПК2.2	Л1.1 Л2.1 Л3.1 Э1 Э2 Э3	Групповая и индивидуальная работа, контроль самостоятельной работы, наблюдение
2.3	Организация вагонопотоков. Расчет плана формирования порожних поездов. /Пр/	6/3	2	ОК 01;ОК 02;ОК 03; ОК 04;ОК 05;ОК 06; ОК 07;ОК 08;ОК 09 ПК2.2	Л1.1 Л2.1 Л3.1 Э1 Э2 Э3	Групповая и индивидуальная работа, контроль самостоятельной работы, наблюдение

2.4	График движения поездов и пропускная способность железных дорог. Расчет интервалов неодновременного прибытия и скрещения. /Пр/	6/3	2	ОК 01;ОК 02;ОК 03; ОК 04;ОК 05;ОК 06; ОК 07;ОК 08;ОК 09 ПК2.2	Л1.1 Л1.3 Л1.4 Л1.5Л2.1 Л3.1 Э1 Э2 Э3	Групповая и индивидуальная работа, контроль самостоятельной работы, наблюдение
2.5	График движения поездов и пропускная способность железных дорог. Расчет интервалов попутного следования и безостановочного скрещения. /Пр/	6/3	2	ОК 01;ОК 02;ОК 03; ОК 04;ОК 05;ОК 06; ОК 07;ОК 08;ОК 09 ПК2.2	Л1.1 Л1.3 Л1.4 Л1.5Л2.1 Э1 Э2 Э3	Групповая и индивидуальная работа, контроль самостоятельной работы, наблюдение
2.6	График движения поездов и пропускная способность железных дорог. Расчет интервала между поездами в пакете, интервалов попутного прибытия и попутного отправления. /Пр/	6/3	2	ОК 01;ОК 02;ОК 03; ОК 04;ОК 05;ОК 06; ОК 07;ОК 08;ОК 09 ПК2.2	Л1.1 Л1.3 Л1.4 Л1.5Л2.1 Э1 Э2 Э3	Групповая и индивидуальная работа, контроль самостоятельной работы, наблюдение
2.7	График движения поездов и пропускная способность железных дорог. Разработка графика движения поездов однопутного участка, оборудованного полуавтоблокировкой, на шестичасовой период: прокладка на графике пассажирских поездов /Пр/	6/3	2	ОК 01;ОК 02;ОК 03; ОК 04;ОК 05;ОК 06; ОК 07; ОК 08;ОК 09 ПК2.1; ПК2.2;ПК2.3	Л1.1 Л1.2 Л1.3 Л1.4 Л1.5Л2.1 Л2.2 Л3.1Э1 Э2 Э3	Групповая и индивидуальная работа, контроль самостоятельной работы, наблюдение
2.8	График движения поездов и пропускная способность железных дорог. Разработка графика движения поездов однопутного участка, оборудованного полуавтоблокировкой, на шестичасовой период: прокладка на графике грузовых поездов. /Пр/	6/3	2	ОК 01;ОК 02;ОК 03; ОК 04;ОК 05;ОК 06; ОК 07; ОК 08;ОК 09 ПК2.1; ПК2.2;ПК2.3	Л1.1 Л1.2 Л1.3 Л1.4 Л1.5Л2.1 Л2.2 Л3.1Э1 Э2 Э3	Групповая и индивидуальная работа, контроль самостоятельной работы, наблюдение
2.9	График движения поездов и пропускная способность железных дорог. Расчет пропускной способности участка при параллельном графике движения /Пр/	6/3	2	ОК 01;ОК 02;ОК 03; ОК 04;ОК 05;ОК 06; ОК 07; ОК 08;ОК 09 ПК2.2	Л1.1 Л1.2 Л1.3 Л1.4 Л1.5Л2.1 Л2.2 Л3.1Э1 Э2 Э3	Групповая и индивидуальная работа, контроль самостоятельной работы, наблюдение
2.10	График движения поездов и пропускная способность железных дорог. Расчет пропускной способности участка при непараллельном графике движения. /Пр/	6/3	2	ОК 01;ОК 02;ОК 03; ОК 04;ОК 05;ОК 06; ОК 07;ОК 08;ОК 09; ПК2.2	Л1.1 Л1.2 Л1.3 Л1.4 Л1.5Л2.1 Л2.2 Л3.1Э1 Э2 Э3	Групповая и индивидуальная работа, контроль самостоятельной работы, наблюдение
2.11	График движения поездов и пропускная способность железных дорог. Разработка диаграммы местных вагонопотоков на участке /Пр/	6/3	2	ОК 01;ОК 02;ОК 03; ОК 04;ОК 05;ОК 06; ОК 07; ОК 08;ОК 09 ПК2.1;ПК2.2;ПК2.3	Л1.1 Л1.3 Л1.4 Л1.5Л2.1 Л2.2 Л3.1Э1 Э2 Э3	Групповая и индивидуальная работа, контроль самостоятельной работы, наблюдение
2.12	График движения поездов и пропускная способность железных дорог. Расчет числа сборных поездов и выбор рациональной схемы их следования по участку. /Пр/	6/3	2	ОК 01;ОК 02;ОК 03; ОК 04;ОК 05;ОК 06; ОК 07;ОК 08;ОК 09 ПК2.2	Л1.1Л1.3 Л1.4 Л1.5Л2.1 Л2.2 Л3.1Э1 Э2 Э3	Групповая и индивидуальная работа, контроль самостоятельной работы, наблюдение

2.13	График движения поездов и пропускная способность железных дорог. Разработка плана-графика местной работы участка /Пр/	6/3	2	ОК 01;ОК 02;ОК 03; ОК 04;ОК 05;ОК 06; ОК 07; ОК 08;ОК 09; ПК2.1; ПК2.2;ПК2.3	Л1.1Л1.3 Л1.4 Л1.5Л2.1 Л2.2 Л3.1Э1 Э2 Э3	Групповая и индивидуальная работа, контроль самостоятельной работы, наблюдение
2.14	График движения поездов и пропускная способность железных дорог. Расчет показателей местной работы на промежуточных станциях участка. /Пр/	6/3	2	ОК 01;ОК 02;ОК 03; ОК 04;ОК 05;ОК 06; ОК 07; ОК 08;ОК 09; ПК2.2	Л1.1Л1.3 Л1.4 Л1.5Л2.1 Л2.2 Л3.1Э1 Э2 Э3	Групповая и индивидуальная работа, контроль самостоятельной работы, наблюдение
2.15	График движения поездов и пропускная способность железных дорог. Расчет среднего простоя местных вагонов и коэффициента местной работы. /Пр/	6/3	2	ОК 01;ОК 02;ОК 03; ОК 04;ОК 05;ОК 06; ОК 07;ОК 08;ОК 09 ПК2.2	Л1.1Л1.3 Л1.4 Л1.5Л2.1 Л2.2 Л3.1Э1 Э2 Э3	Групповая и индивидуальная работа, контроль самостоятельной работы, наблюдение
2.16	Организация пассажиропотоков .Расчет показателей пассажирского движения. /Пр/	6/3	2	ОК 01;ОК 02;ОК 03; ОК 04;ОК 05;ОК 06; ОК 07; ОК 08;ОК 09; ПК2.2	Л1.1 Л1.2 Л1.3 Л 1.4 Л2.1 Л2.2 Э1 Э2 Э3	Групповая и индивидуальная работа, контроль самостоятельной работы, наблюдение
2.17	Организация пассажиропотоков .Расчёт числа пригородных поездов и их распределение по часам суток /Пр/	6/3	2	ОК 01;ОК 02;ОК 03; ОК 04;ОК 05;ОК 06; ОК 07; ОК 08;ОК 09; ПК2.2	Л1.1 Л1.2 Л1.3 Л 1.4 Л2.1 Л2.2 Э1 Э2 Э3	Групповая и индивидуальная работа, контроль самостоятельной работы, наблюдение
2.18	Управление эксплуатационной работой. Расчет количественных показателей работы. /Пр/	6/3	2	ОК 01;ОК 02;ОК 03; ОК 04;ОК 05;ОК 06; ОК 07; ОК 08;ОК 09; ПК2.2	Л1.1 Л1.2 Л2.1 Л3.1 Э1 Э2 Э3	Групповая и индивидуальная работа, контроль самостоятельной работы, наблюдение
2.19	Управление эксплуатационной работой. Расчёт пробегов вагонов и коэффициента порожнего пробега. /Пр/	6/3	2	ОК 01;ОК 02;ОК 03; ОК 04;ОК 05;ОК 06; ОК 07; ОК 08;ОК 09; ПК2.2	Л1.1 Л1.2 Л2.1 Л3.1 Э1 Э2 Э3	Групповая и индивидуальная работа, контроль самостоятельной работы, наблюдение
2.20	Управление эксплуатационной работой. Расчет регулировочного задания /Пр/	6/3	2	ОК 01;ОК 02;ОК 03; ОК 04;ОК 05;ОК 06; ОК 07; ОК 08;ОК 09; ПК2.2	Л1.1 Л1.2 Л2.1 Л3.1 Э1 Э2 Э3	Групповая и индивидуальная работа, контроль самостоятельной работы, наблюдение
2.21	Управление эксплуатационной работой. Расчёт вагонного плеча и коэффициента местной работы. /Пр/	6/3	2	ОК 01;ОК 02;ОК 03; ОК 04;ОК 05;ОК 06; ОК 07; ОК 08;ОК 09; ПК2.2	Л1.1 Л1.2 Л2.1 Л3.1 Э1 Э2 Э3	Групповая и индивидуальная работа, контроль самостоятельной работы, наблюдение
2.22	Управление эксплуатационной работой. Расчет оборота вагона. /Пр/	6/3	2	ОК 01;ОК 02;ОК 03; ОК 04;ОК 05;ОК 06; ОК 07; ОК 08;ОК 09; ПК2.2	Л1.1 Л1.2 Л2.1 Л3.1 Э1 Э2 Э3	Групповая и индивидуальная работа,

				05;ОК 06; ОК 07; ОК 08;ОК 09; ПК2.2		контроль самостоятельно й работы, наблюдение
2.23	Управление эксплуатационной работой. Расчёт среднесуточного пробега, статической, динамической нагрузки, производительности вагона. /Пр/	6/3	2	ОК 01;ОК 02;ОК 03; ОК 04;ОК 05;ОК 06; ОК 07; ОК 08;ОК 09; ПК2.2	Л1.1 Л1.2 Л2.1 Л3.1 Э1 Э2 Э3	Групповая и индивидуальна я работа, контроль самостоятельно й работы, наблюдение
2.24	Управление эксплуатационной работой. Расчет пробегов локомотивов, среднесуточного пробега и производительности локомотивов. /Пр/	6/3	2	ОК 01;ОК 02;ОК 03; ОК 04;ОК 05;ОК 06; ОК 07; ОК 08;ОК 09; ПК2.2	Л1.1 Л1.2 Л2.1 Л3.1 Э1 Э2 Э3	Групповая и индивидуальна я работа, контроль самостоятельно й работы, наблюдение
2.25	Управление эксплуатационной работой. Расчет рабочего парка вагонов и потребного парка локомотивов. /Пр/	6/3	2	ОК 01;ОК 02;ОК 03; ОК 04;ОК 05;ОК 06; ОК 07; ОК 08;ОК 09; ПК2.2	Л1.1 Л1.2 Л2.1 Л3.1 Э1 Э2 Э3	Групповая и индивидуальна я работа, контроль самостоятельно й работы, наблюдение
Раздел 3. Курсовое проектирование.						
3.1	Управление эксплуатационной работой. Технико-эксплуатационная характеристика железнодорожного полигона. /КП/	7/4	2	ОК 01;ОК 02;ОК 03;ОК 04;ОК 05;ОК 06;ОК 07;ОК 08;ОК 09; ПК2.1ПК2.2 ;П К 2.3	Л1.1 Л1.3 Л2.1 Э1 Э2 Э3	Групповая и индивидуальн а я работа, контроль самостоятель но й работы, наблюдение
3.2	Управление эксплуатационной работой. Расчет интервалов неодновременного прибытия, скрещения, попутного следования /КП/	7/4	2	ОК 01;ОК 02; ОК 03;ОК 04; ОК 05;ОК 06; ОК 07;ОК 08; ОК 09; ПК2.1 ПК2.2 ;ПК 2.3	Л1.1 Л1.2Л1.3 Л2.1 Л2.2 Э1 Э2 Э3	Групповая и индивидуальн а я работа, контроль самостоятель но й работы, наблюдение
3.3	Управление эксплуатационной работой. Расчет интервалов между поездами в пакете, попутного прибытия и попутного отправления. /КП/	7/4	2	ОК 01;ОК 02; ОК 03;ОК 04; ОК 05;ОК 06; ОК 07;ОК 08; ОК 09; ПК2.1 ПК2.2 ;ПК 2.3	Л1.1 Л1.2Л1.3 Л2.1 Л2.2 Э1 Э2 Э3	Групповая и индивидуальн а я работа, контроль самостоятель но й работы, наблюдение
3.4	Управление эксплуатационной работой. Расчет пропускной способности участков. /КП/	7/4	2	ОК 01;ОК 02; ОК 03;ОК 04; ОК 05;ОК 06; ОК 07;ОК 08; ОК 09; ПК2.1 ПК2.2 ;ПК 2.3	Л1.1 Л1.2Л1.3 Л2.1 Л2.2 Э1 Э2 Э3	Групповая и индивидуальн а я работа, контроль самостоятель но й работы, наблюдение
3.5	Управление эксплуатационной работой. Прокладка на графике движения пассажирских и пригородных поездов. /КП/	7/4	2	ОК 01;ОК 02; ОК 03;ОК 04; ОК 05;ОК 06; ОК 07;ОК 08; ОК 09; ПК2.1 ПК2.2 ;ПК 2.3	Л1.1 Л1.2 Л1.3 Л1.4 Л 1.5 Л2.1 Л2.2 Э1 Э2 Э3	Групповая и индивидуальн а я работа, контроль самостоятель но й работы, наблюдение
3.6	Управление эксплуатационной работой. Прокладка на графике движения сборных поездов /КП/	7/4	2	ОК 01;ОК 02; ОК 03;ОК 04; ОК 05;ОК 06; ОК 07;ОК 08;	Л1.1 Л1.2 Л1.3 Л1.4 Л 1.5 Л2.1 Л2.2 Э1	Групповая и индивидуальн а я работа, контроль

				ОК 09; ПК2.1 ПК2.2 ;ПК 2.3	Э2 Э3	самостоятель но й работы, наблюдение
3.7	Управление эксплуатационной работой. Прокладка грузовых поездов на однопутном участке. /КП/	7/4	2	ОК 01;ОК 02; ОК 03;ОК 04; ОК 05;ОК 06; ОК 07;ОК 08; ОК 09; ПК2.1 ПК2.2 ;ПК 2.3	Л1.1 Л1.2 Л1.3 Л1.4 Л 1.5 Л2.1 Л2.2 Э1 Э2 Э3	Групповая и индивидуальн ая работа, контроль самостоятель но й работы, наблюдение
3.8	Управление эксплуатационной работой. Прокладка грузовых поездов на двухпутном участке /КП/	7/4	2	ОК 01;ОК 02; ОК 03;ОК 04; ОК 05;ОК 06; ОК 07;ОК 08; ОК 09; ПК2.1 ПК2.2 ;ПК 2.3	Л1.1 Л1.2 Л1.3 Л1.4 Л 1.5 Л2.1 Л2.2 Э1 Э2 Э3	Групповая и индивидуальн ая работа, контроль самостоятель но й работы, наблюдение
3.9	Управление эксплуатационной работой. Расчет показателей графика движения. Мероприятия по обеспечению безопасности движения /КП/	7/4	2	ОК 01;ОК 02; ОК 03;ОК 04; ОК 05;ОК 06; ОК 07;ОК 08; ОК 09; ПК2.1 ПК2.2 ;ПК 2.3	Л1.1 Л1.2 Л1.3 Л1.4 Л 1.5 Л2.1 Л2.2 Э1 Э2 Э3	Групповая и индивидуальн ая работа, контроль самостоятель но й работы, наблюдение
3.10	Управление эксплуатационной работой. Увязка графика движения поездов и графика оборота локомотивов /КП/	7/4	2	ОК 01;ОК 02; ОК 03;ОК 04; ОК 05;ОК 06; ОК 07;ОК 08; ОК 09; ПК2.1 ПК2.2 ;ПК 2.3	Л1.1 Л1.2 Л1.3 Л1.4 Л 1.5 Л2.1 Л2.2 Э1 Э2 Э3	Групповая и индивидуальн ая работа, контроль самостоятель но й работы, наблюдение
	Раздел 4. Самостоятельные занятия.					
4.1	План внеаудиторной самостоятельной работы студентов Расчет массы и длины грузового поезда /Сз/	6/3	2	ОК 02; ОК 04;ОК 05; ОК 08	Л1.1 Л1.3 Л2.1 Э1 Э2 Э3	Конспект, устный опрос (по выбору студента)к следующему занятию
4.2	План внеаудиторной самостоятельной работы студентов Эффективность маршрутизации с мест погрузки.разработка планов маршрутизации. /Сз/	6/3	2	ОК 02; ОК 04;ОК 05; ОК 08	Л1.1 Л1.3 Л2.1 Э1 Э2 Э3	Конспект, устный опрос (по выбору студента)к следующему занятию
4.3	План внеаудиторной самостоятельной работы студентов Расчет плана формирования методом абсолютного расчета. /Сз/	6/3	2	ОК 02; ОК 04;ОК 05; ОК 08	Л1.1 Л1.3 Л2.1 Э1 Э2 Э3	Конспект, устный опрос (по выбору студента)к следующему занятию
4.4	План внеаудиторной самостоятельной работы студентов Организация групповых поездов. План формирования ускоренных грузовых поездов /Сз/	6/3	2	ОК 02; ОК 04;ОК 06; ОК 07; ОК 08	Л1.1 Л1.3 Л2.1 Э1 Э2 Э3	Конспект, устный опрос (по выбору студента)к следующему занятию
4.5	План внеаудиторной самостоятельной работы студентов Контроль выполнения плана формирования поездов /Сз/	6/3	2	ОК 02; ОК 04;ОК 06; ОК 07; ОК 08	Л1.1 Л1.3 Л2.1 Э1 Э2 Э3	Конспект, устный опрос (по выбору студента)к следующему занятию
4.6	План внеаудиторной самостоятельной работы студентов «Окна» в графике движения поездов. /Сз/	6/3	2	ОК 02; ОК 04;ОК 06; ОК 07; ОК 08	Л1.1 Л1.3 Л1.4 Л2.1 Э1 Э2 Э3	Конспект, устный опрос (по выбору

						студента)к следующему занятию
4.7	План внеаудиторной самостоятельной работы студентов Пути совершенствования графиков движения поездов. /Сз/	6/3	2	ОК 02; ОК 04; ОК 06; ОК 07; ОК 08	Л1.1 Л1.3 Л2.1 Э1 Э2 Э3	Конспект, устный опрос (по выбору студента)к следующему занятию
4.8	План внеаудиторной самостоятельной работы студентов Централизованная система составления графика движения поездов. /Сз/	6/3	2	ОК 02; ОК 04; ОК 06; ОК 07; ОК 08	Л1.1 Л1.3 Л2.1 Э1 Э2 Э3	Конспект, устный опрос (по выбору студента)к следующему занятию
4.9	План внеаудиторной самостоятельной работы студентов Нормирование стоянок пассажирских поездов для выполнения пассажирских операций /Сз/	6/3	2	ОК 02; ОК 04; ОК 06; ОК 07; ОК 08	Л1.1 Л1.2Л1.3 Л2.1 Л2.2Э1 Э2 Э3	Конспект, устный опрос (по выбору студента)к следующему занятию
4.10	План внеаудиторной самостоятельной работы студентов .Расчет требуемого числа и назначений дальних и местных пассажирских поездов /Сз/	6/3	2	ОК 02; ОК 04; ОК 06; ОК 07; ОК 08	Л1.1 Л1.2Л1.3 Л2.1 Л2.2Э1 Э2 Э3	Конспект, устный опрос (по выбору студента)к следующему занятию
4.11	План внеаудиторной самостоятельной работы студентов Беспересадочные сообщения транзитных пассажиров. /Сз/	6/3	2	ОК 02; ОК 04; ОК 06; ОК 07; ОК 08	Л1.1 Л1.2Л1.3 Л2.1 Л2.2Э1 Э2 Э3	Конспект, устный опрос (по выбору студента)к следующему занятию
4.12	План внеаудиторной самостоятельной работы студентов.Обработка пассажирских поездов по прибытии на конечную станцию. /Сз/	6/3	2	ОК 02; ОК 04; ОК 06; ОК 07; ОК 08	Л1.1 Л1.2Л1.3 Л2.1 Л2.2Э1 Э2 Э3	Конспект, устный опрос (по выбору студента)к следующему занятию
4.13	План внеаудиторной самостоятельной работы студентов.Обработка пассажирских поездов по отправлению со станции формирования. /Сз/	6/3	2	ОК 02; ОК 04; ОК 06; ОК 07; ОК 08	Л1.1 Л1.2Л1.3 Л2.1 Л2.2Э1 Э2 Э3	Конспект, устный опрос (по выбору студента)к следующему занятию
4.14	План внеаудиторной самостоятельной работы студентов.Обработка пассажирских составов на технической станции. /Сз/	6/3	2	ОК 02; ОК 04; ОК 06; ОК 07; ОК 08	Л1.1 Л1.2Л1.3 Л2.1 Л2.2Э1 Э2 Э3	Конспект, устный опрос (по выбору студента)к следующему занятию
4.15	План внеаудиторной самостоятельной работы студентов.Оперативное управление работой пассажирской станции /Сз/	6/3	2	ОК 02; ОК 04; ОК 06; ОК 07; ОК 08	Л1.1 Л1.2Л1.3 Л2.1 Л2.2Э1 Э2 Э3	Конспект, устный опрос (по выбору студента)к следующему занятию
4.16	План внеаудиторной самостоятельной работы студентов.Обработка на пассажирской станции пригородных поездов. /Сз/	6/3	2	ОК 02; ОК 04; ОК 06; ОК 07; ОК 08	Л1.1 Л1.2Л1.3 Л2.1 Л2.2Э1 Э2 Э3	Конспект, устный опрос (по выбору студента)к следующему занятию
4.17	План внеаудиторной самостоятельной работы студентов.Пропускная способность пригородных линий /Сз/	6/3	2	ОК 02; ОК 04; ОК 06; ОК 07; ОК 08	Л1.1 Л1.2Л1.3 Л2.1 Л2.2Э1	Конспект, устный опрос (по выбору

					Э2 Э3	студента)к следующему занятию
4.18	План внеаудиторной самостоятельной работы студентов. Задачи и виды анализа эксплуатационной работы. /Сз/	6/3	2	ОК 02; ОК 04; ОК 06; ОК 07; ОК 08	Л1.1 Л1.2Л1.3 Л2.1 Л2.2Э1 Э2 Э3	Конспект, устный опрос (по выбору студента)к следующему занятию
4.19	План внеаудиторной самостоятельной работы студентов. Задачи оперативного планирования дорог, регионов и сети железных дорог. /Сз/	6/3	2	ОК 02; ОК 04; ОК 06; ОК 07; ОК 08	Л1.1 Л1.3 Л2.1 Э1 Э2 Э3	Конспект, устный опрос (по выбору студента)к следующему занятию
4.20	План внеаудиторной самостоятельной работы студентов. Анализ выполнения плана грузовой работы и вагонопотоков. /Сз/	6/3	2	ОК 02; ОК 04; ОК 06; ОК 07; ОК 08	Л1.1 Л1.3 Л2.1 Э1 Э2 Э3	Конспект, устный опрос (по выбору студента)к следующему занятию
4.21	План внеаудиторной самостоятельной работы студентов. Анализ использования вагонов грузового парка. /Сз/	6/3	1	ОК 02; ОК 04; ОК 06; ОК 07; ОК 08	Л1.1 Л1.3 Л2.1 Э1 Э2 Э3	Конспект, устный опрос (по выбору студента)к следующему занятию
4.22	План внеаудиторной самостоятельной работы студентов. Анализ использования локомотивов и выполнения графика движения /Сз/	6/3	1	ОК 02; ОК 04; ОК 06; ОК 07; ОК 08	Л1.1 Л1.3 Л2.1 Э1 Э2 Э3	Конспект, устный опрос (по выбору студента)к следующему занятию
4.23	План внеаудиторной самостоятельной работы студентов. Организация работы поездного диспетчера. /Сз/	6/3	1	ОК 02; ОК 04; ОК 06; ОК 07; ОК 08	Л1.1 Л1.3 Л1.4Л2.1 Э1 Э2 Э3	Конспект, устный опрос (по выбору студента)к следующему занятию
4.24	План внеаудиторной самостоятельной работы студентов. Методы диспетчерского руководства движением поездов. /Сз/	6/3	1	ОК 02; ОК 04; ОК 06; ОК 07; ОК 08	Л1.1 Л1.3 Л1.4Л2.1 Э1 Э2 Э3	Конспект, устный опрос (по выбору студента)к следующему занятию
4.25	План внеаудиторной самостоятельной работы студентов. Порядок разработки графика движения поездов. /Сз/	7/4	2	ОК 02; ОК 04; ОК 06; ОК 07; ОК 08	Л1.1 Л1.3 Л1.4Л2.1 Э1 Э2 Э3	Конспект, устный опрос (по выбору студента)к следующему занятию
4.26	План внеаудиторной самостоятельной работы студентов. Порядок разработки графика движения поездов. /Сз/	7/4	2	ОК 02; ОК 04; ОК 06; ОК 07; ОК 08	Л1.1 Л1.3 Л1.4Л2.1 Э1 Э2 Э3	Конспект, устный опрос (по выбору студента)к следующему занятию
4.27	План внеаудиторной самостоятельной работы студентов. Местная работа участка. /Сз/	7/4	1	ОК 02; ОК 04; ОК 06; ОК 07; ОК 08	Л1.1 Л1.3 Л1.4Л2.1 Э1 Э2 Э3	Конспект, устный опрос (по выбору студента)к следующему занятию
4.28	План внеаудиторной самостоятельной работы студентов. Оформление чертежной части курсового проекта. /Сз/	7/4	1	ОК 02; ОК 04; ОК 06; ОК 07; ОК 08	Л1.1 Л1.2 Л1.3 Л1.4 Л1.5 Л2.1	Конспект, устный опрос (по выбору

					Л2.2 Э1 Э2 Э3	студента)к следующему занятию
4.29	План внеаудиторной самостоятельной работы студентов. Вопросы по охране труда. /Сз/	7/4	1	ОК 02; ОК 04; ОК 06; ОК 07; ОК 08	Л1.1 Л1.3 Л1.4Л2.1 Э1 Э2 Э3	Конспект, устный опрос (по выбору студента)к следующему занятию
4.30	План внеаудиторной самостоятельной работы студентов. Вопросы по охране окружающей среды /Сз/	7/4	1	ОК 02; ОК 04; ОК 06; ОК 07; ОК 08	Л1.1 Л1.3 Л1.4Л2.1 Э1 Э2 Э3	Конспект, устный опрос (по выбору студента)к следующему занятию
	Раздел 5.Контроль.					
5.1	Дифференцированный зачет	6/3		ОК 01; ОК 02; ОК 03; ОК 04; ОК 05; ОК 06; ОК 07; ОК 08; ОК 09; ПК 1.1; ПК 1.2; ПК 2.1; ПК 2.2; ПК 2.3	Л1.1 Л1.2 Л1.3 Л1.4 Л1.5 Л2.1 Л2.2 Л2.3 Э1 Э2 Э3	
5.2	Защита курсовой работы	7/4		ОК01, ОК 02; ОК 03; ОК 04; ОК 05; ОК06, ОК07, ОК 08; ОК09, ПК 1.1; ПК 1.2; ПК 2.1; ПК 2.2; ПК 2.3;	Л1.1 Л1.2 Л1.3 Л1.4 Л1.5 Л2.1 Л2.2 Л2.3 Э1 Э2 Э3	
5.3	Другие формы промежуточной аттестации	7/4		ОК 01; ОК 02; ОК 03; ОК 04; ОК 05; ОК 06; ОК 07; ОК 08; ОК 09; ПК 1.1; ПК 1.2; ПК 2.1; ПК 2.2; ПК 2.3;	Л1.1 Л1.2 Л1.3 Л1.4 Л1.5 Л2.1 Л2.2 Л2.3 Э1 Э2 Э3	

5. ОЦЕНОЧНЫЕ МАТЕРИАЛЫ ДЛЯ ПРОВЕДЕНИЯ ПРОМЕЖУТОЧНОЙ АТТЕСТАЦИИ

Размещены в приложении

6. УЧЕБНО-МЕТОДИЧЕСКОЕ И ИНФОРМАЦИОННОЕ ОБЕСПЕЧЕНИЕ ДИСЦИПЛИНЫ (МДК, ПМ)

6.1. Рекомендуемая литература

6.1.1. Перечень основной литературы, необходимой для освоения дисциплины (МДК, ПМ)

	Авторы,	Заглавие	Издательство, год
Л1.1	Боровикова М.С	Организация перевозочного процесса на железнодорожном транспорте:	"Автограф",
Л1.2	Зоркова Е.М.	Организация пассажирских перевозок и обслуживание пассажиров (по видам транспорта):	М.: ФГБУ ДПО "УМЦ ЖДТ", 2012
Л1.3		Правила технической эксплуатации на железных дорогах Российской Федерации	М: Транспорт, 2012
Л1.4		Инструкция по движению поездов и маневровой работе на железных дорогах Российской Федерации	М: Транспорт, 2012
Л1.5		Инструкция по сигнализации на железных дорогах Российской Федерации	М: Транспорт, 2012

6.1.2. Перечень дополнительной литературы, необходимой для освоения дисциплины (МДК, ПМ)

Л2.1	Боровикова М.С	Организация движения на железнодорожном транспорте	М: Маршрут2011
Л2.2	Под ред В.А. Кудрявцева	Организация железнодорожных пассажирских перевозок. 2-издание.	М:Академия 2008

6.1.3. Перечень учебно-методического обеспечения для самостоятельной работы обучающихся по дисциплине (МДК, ПМ)

ЛЗ.1	Н.Г. Смирных	МДК 02.01 Организация движения на железнодорожном транспорте Методическое пособие по проведению практических занятий	ФГБОУ УМЦ ЖДТ Челябинск 2014г.
6.2. Перечень ресурсов информационно-телекоммуникационной сети "Интернет", необходимых для освоения дисциплины (МДК, ПМ)			
Э1	Университетская библиотека online	http://biblioclub.ru/	
Э2	Электронная библиотека "Лань"	http://e.lanbook.com	
Э3	Электронная библиотека eLIBRARY.ru		
6.3. Перечень информационных технологий, используемых при осуществлении образовательного процесса по дисциплине (МДК, ПМ), включая перечень программного обеспечения и информационных справочных систем (при необходимости)			
6.3.1 Перечень программного обеспечения			
Win XP, 7, 10 (Номер лицензии: 46107380, Счет 00000000002802 от 14.11.07, Бессрочная, Номер лицензии: 60618367 Контракт 208 ДВГУПС от 09.07.2012 бессрочная, Контракт №235 от 24.08.2021 бессрочная)			
Microsoft Office 2007 (Номер лицензии: 45525415 ГК 111 от 22.04.2009 бессрочная, Номер лицензии: 46107380 счет от 00000000002802 от 14.11.2007 бессрочная)			
DreamSpark Premium Electronic Software Delivery (3 years) Renewal 1203984220			
Kaspersky Endpoint Security 10 для Windows - 356-160615-113525-730-94			
Права на ПО NetPolice School для Traffic Inspector Unlimited			
Права на ПО Traffic Inspector Anti Virus powered by Kaspersky Special			
Traffic Inspector Контракт 524 ДВГУПС от 15.07.2019)			
6.3.2 Перечень информационных справочных систем			
Профессиональная база данных, информационно-справочная система Гарант - http://www.garant.ru			
Профессиональная база данных, информационно-справочная система КонсультантПлюс - http://www.consultant.ru			
7. ОПИСАНИЕ МАТЕРИАЛЬНО-ТЕХНИЧЕСКОЙ БАЗЫ, НЕОБХОДИМОЙ ДЛЯ ОСУЩЕСТВЛЕНИЯ ОБРАЗОВАТЕЛЬНОГО ПРОЦЕССА ПО ДИСЦИПЛИНЕ (МДК, ПМ)			
Аудитория	Назначение	Оснащение	
405	Учебная аудитория для проведения теоретических занятий (уроков), практических занятий, групповых и индивидуальных консультаций, текущего контроля и промежуточной аттестации. Кабинет Организации перевозочного процесса (по видам транспорта)	Комплект мебели, раздаточный материал, учебная литература, плакаты.	
229	Учебная аудитория для проведения, теоретических занятий (уроков), текущего контроля и промежуточной аттестации. Компьютерный класс.	Комплект мебели. Технические средства обучения: персональные компьютеры, мультимедийное оборудование. - Win XP, 7, 10 - DreamSpark Premium Electronic Software Delivery (3 years) Renewal 1203984220 - Kaspersky Endpoint Security 10 для Windows - 356-160615-113525-730-94 - Права на ПО NetPolice School для Traffic Inspector Unlimited - Права на ПО Traffic Inspector Anti-Virus powered by Kaspersky Special -Traffic Inspector (Контракт 524 ДВГУПС от 15.07.2019)	
8. МЕТОДИЧЕСКИЕ МАТЕРИАЛЫ ДЛЯ ОБУЧАЮЩИХСЯ ПО ОСВОЕНИЮ ДИСЦИПЛИНЫ (МДК, ПМ)			
<p>В процессе изучения дисциплины МДК.02.01 Организация движения(по видам транспорта) обучающиеся посещают лекции ,практические занятия. На всех этапах обучения по МДК осуществляется контроль знаний.</p> <p>Подготовка к лекциям ,практическим занятиям включает изучение конспекта лекций, учебных пособий, основной и дополнительной литературы, законодательных и нормативных источников.</p> <p>Цель курсового проекта – закрепление знаний и практических навыков, которые получены обучающимся при изучении дисциплины.. Обучающиеся выполняют курсовой проект под руководством преподавателя, выполненный проект сдается для проверки. Проект допускается к защите, и задача обучающегося – защитить ее положительно.</p> <p>Неудовлетворительно выполненная работа подлежит переработке в соответствии с замечаниями преподавателя, содержащимися в рецензии. Защита курсового проекта - это специально организованная беседа преподавателя с обучающимся по разделам и рассчитанная на выяснение объема знаний обучающихся по определенному вопросу, теме, проблеме и т.п. Тема курсового проекта приведена в приложении 1.</p>			

Основные ПРАВИЛА ОФОРМЛЕНИЯ КУРСОВОЙ РАБОТЫ

Приводимые в тексте цитаты должны соответствовать оригиналу и иметь на него ссылку, которую оформляют в квадратных скобках номером источника, согласно списку использованной литературы. Затем ставится запятая и номер страницы (например, [5, с. 124]). Также оформляется ссылка на реферируемый источник, только без указания страниц.

Список используемых источников приводится в следующей последовательности: Законы РФ, Указы Президента, Постановления Правительства, Положения, другие нормативные акты, далее размещаются все остальные источники в алфавитном порядке. Текст отчета оформляется на листах стандартного формата (297×210), заполненных с одной стороны, размер полей: левое – 30 мм, правое – 10 мм, верхнее и нижнее – 20 мм; шрифт Times New Roman 14, обычный; выравнивание по ширине; абзацный отступ 15 мм; межстрочный интервал 1,5; автоматический перенос слов. Первым листом текста является титульный лист (номер не ставится), вторым – содержание с указанием номеров страниц частей работы. Страницы нумеруются арабскими цифрами, которые располагаются в центре страницы.

Разделы и подразделы должны иметь нумерацию и обозначаются арабскими цифрами. Номера подразделов устанавливаются в рамках раздела и имеют двухзначный номер, цифры которого разделяются точкой (например, первый подраздел второго раздела будет иметь номер 2.1).

Структурные части (содержание, введение, заключение, список использованных источников) не нумеруются, а их название размещается по центру страницы. Приложения к отчету, упоминание о них с указанием наименования отражается в содержании после списка использованных источников, они обозначаются заглавными буквами (А, Б и т.д., кроме букв Е, З, Й, О, Ч, Ы, Ь). Например: «Приложение А. Системы охраны участка».

Каждый раздел необходимо оформлять с новой страницы, перед текстом с абзацного отступа пишется название раздела, затем первого подраздела обычным шрифтом. Эти названия не подчеркиваются, полужирный шрифт и курсив не используются. Размещение подразделов следует друг за другом.

Таблицы, рисунки приводятся по тексту, после первого упоминания о них, таблицы нумеруются арабскими цифрами в пределах раздела и располагаются с абзаца (слева), затем в одну строку после слова «Таблица» и знака «-» пишется ее заголовок. Размер текста таблицы – 12 кегль.

Допускается перенос таблицы на следующую страницу, но при этом ее «шапка» без текста при переносе не должна оставаться на предыдущей странице. На новой странице над продолжающейся таблицей пишется нумерационный заголовок «Продолжение таблицы 3.1», если она не закончена, или «Окончание таблицы 3.1», если закончена, с выравниванием по левому краю. Название таблицы не повторяется, но повторяется шапка таблицы (заголовки и подзаголовки столбцов).

Схемы, графики также нумеруются арабскими цифрами в пределах раздела и обозначаются термином «Рисунок», являющимся первым словом в подрисуночной подписи, которая приводится ниже иллюстрации шрифтом на 2 пт меньше основного.

**Оценочные материалы при формировании рабочей программы
МДК 02.01 Организация движения (по видам транспорта)**

Дифференцированный зачет

1. Описание показателей, критериев и шкал оценивания компетенций.

ОК 01, ОК 02, ОК 03, ОК 04, ОК 05, ОК 06, ОК 07, ОК 08, ОК 09, ПК2.1, ПК2.2, ПК2.3

Объект оценки	Уровни сформированности компетенций	Критерий оценивания результатов обучения
Обучающийся	Низкий уровень Пороговый уровень Повышенный уровень Высокий уровень	Уровень результатов обучения не ниже порогового

1.2. Шкалы оценивания компетенций ОК 01 ОК 02 ОК 03 ОК 04 ОК 05 ОК 06 ОК 07 ОК 08 ОК 09 ПК2.1 ПК2.2 ПК2.3 при сдаче дифференцированного зачета

Достигнутый уровень результата обучения	Характеристика уровня сформированности Компетенций	Шкала оценивания
		Дифференцированно го зачета
Низкий уровень	Обучающийся: -обнаружил пробелы в знаниях основного учебно-программного материала; -допустил принципиальные ошибки в выполнении заданий, предусмотренных программой; -не может продолжить обучение или приступить к профессиональной деятельности по окончании программы без дополнительных занятий по соответствующей дисциплине.	Неудовлетворительно
Пороговый уровень	Обучающийся: -обнаружил знание основного учебно-программного материала в объёме, необходимом для дальнейшей учебной и предстоящей профессиональной деятельности; -справляется с выполнением заданий, предусмотренных программой; -знаком с основной литературой, рекомендованной рабочей программой дисциплины; -допустил неточности в ответе на вопросы и при выполнении заданий по учебно-программному материалу, но обладает необходимыми знаниями для их устранения под руководством преподавателя.	Удовлетворительно
Повышенный уровень	Обучающийся: - обнаружил полное знание учебно-программного материала; -успешно выполнил задания, предусмотренные программой; -усвоил основную литературу, рекомендованную рабочей программой дисциплины; -показал систематический характер знаний учебно-программного материала; -способен к самостоятельному пополнению знаний по учебно-программному материалу и обновлению в ходе дальнейшей учебной работы и профессиональной деятельности.	Хорошо
Высокий уровень	Обучающийся: -обнаружил всесторонние, систематические и глубокие знания учебно-программного материала; -умеет свободно выполнять задания, предусмотренные программой; -ознакомился с дополнительной литературой; -усвоил взаимосвязь основных понятий дисциплин и их значение для приобретения профессии; -проявил творческие способности в понимании учебно-программного материала.	Отлично

1.3. Описание шкал оценивания

Компетенции обучающегося оцениваются следующим образом:

Планируемый уровень результатов освоения	Содержание шкалы оценивания достигнутого уровня результата обучения			
	Неудовлетворительно	Удовлетворительно	Хорошо	Отлично
Знать	Неспособность обучающегося самостоятельно продемонстрировать наличие знаний при решении заданий, которые были представлены преподавателем вместе с образцом их решения.	Обучающийся способен самостоятельно продемонстрировать наличие знаний при решении заданий, которые были представлены преподавателем вместе с образцом их решения.	Обучающийся демонстрирует способность к самостоятельному применению знаний при решении заданий, аналогичных тем, которые представлял преподаватель, и при его консультативной поддержке в части современных проблем.	Обучающийся демонстрирует способность к самостоятельному применению знаний в выборе способа решения неизвестных или нестандартных заданий и при консультативной поддержке в части междисциплинарных связей.
Уметь	Отсутствие у обучающегося самостоятельности в применении умений по использованию методов освоения учебной дисциплины.	Обучающийся демонстрирует самостоятельность в применении умений решения учебных заданий в полном соответствии с образцом, данным преподавателем.	Обучающийся продемонстрирует самостоятельное применение умений решения заданий, аналогичных тем, которые представлял преподаватель, и при его консультативной поддержке в части современных проблем.	Обучающийся демонстрирует самостоятельное применение умений решения неизвестных или нестандартных заданий и при консультативной поддержке преподавателя в части междисциплинарных связей.
Иметь практический опыт	Неспособность самостоятельно проявить навык решения поставленной задачи по стандартному образцу повторно.	Обучающийся демонстрирует самостоятельность в применении навыка по заданиям, решение которых было показано преподавателем.	Обучающийся демонстрирует самостоятельное применение навыка решения заданий, аналогичных тем, которые представлял преподаватель, и при его консультативной поддержке в части современных проблем.	Обучающийся демонстрирует самостоятельное применение навыка решения неизвестных или нестандартных заданий и при консультативной поддержке преподавателя в части междисциплинарных связей.

2. Примерный перечень вопросов к дифференцированному зачету

2.1 Примерный перечень вопросов к дифференцированному зачету.

Компетенции ОК 01, ОК 02, ОК 04, ОК 06, ОК 07, ОК 08, ОК 09

1. Понятие о вагонопотоках дорог и регионов..
2. Организация вагонопотоков в специализированные поезда.
3. Понятие о плане формирования технических маршрутов.
4. Элементы графика движения поездов.
5. Требования ПТЭ к графику движения поездов.
6. Классификация графиков движения поездов.
7. Нормы веса грузовых поездов.
8. Скорости движения грузовых поездов.
9. Понятие о периоде графика..
10. Понятие о местной работе участка
11. Виды пропускной способности участка.
12. Пассажирские сообщения.
13. Классификация пассажирских поездов.
14. Виды пропускной способности участка.
15. Структура вагонного парка на железнодорожном транспорте.
16. Структура локомотивного парка на железнодорожном транспорте.
17. Технические нормы пассажирского движения.

18. Техническое нормирование эксплуатационной работы.

Компетенции ОК 01, ОК 02, ОК 03, ОК 04, ОК 05, ОК 06, ПК 2.1, ПК 2.2, ПК 2.3

19. Представление вагонопотоков в виде косых таблиц.

20. Представление вагонопотоков в виде ступенчатых графиков.

21. Представление вагонопотоков в виде диаграмм.

22. Затраты вагоно-часов на накопление вагонов.

23. Период накопления и параметр накопления.

24. Пути сокращения затрат вагоно-часов накопления.

25. Экономия времени от проследования вагонов через техническую станцию транзитом без переработки.

26. Экономия времени от высвобождения времени на работу локомотивов и локомотивных бригад.

27. Этапы расчета плана формирования грузовых поездов.

28. Технические нормы пассажирского движения.

29. Особенности пригородного движения.

30. Типы графиков, применяемых на пригородных участках.

31. Расчет коэффициента съема грузовых поездов поездами других категорий в зависимости от типа графика движения поездов.

32. Способы обслуживания промежуточных станций участка по развозу местного груза

33. Диспетчерское руководство движением поездов на уровне сети железных дорог.

34. Задачи диспетчерского регулирования движения поездов.

35. Способы диспетчерского регулирования движения поездов.

Компетенции ОК 01, ОК 02, ОК 03, ОК 04, ОК 05, ОК 06, ОК 07, ОК 08, ОК 09, ПК 2.1, ПК 2.2, ПК 2.3

36. Условия назначения отправительских маршрутов.

37. Показатели плана формирования отправительских маршрутов.

38. Условия включения вагонопотоков в сквозные назначения при расчете плана формирования поездов.

39. Методика расчета плана формирования грузовых поездов методом совмещенных аналитических сопоставлений.

40. Методика расчета плана формирования порожних поездов.

41. Показатели плана формирования грузовых поездов.

Показатели плана формирования технических маршрутов.

42. Оперативная корректировка плана формирования.

43. Графическое изображение движения поездов.

44. Пропускная способность участка при параллельном графике движения.

45. Период графика при различных типах графиков движения поездов

46. Пропускная способность участка при непараллельном графике движения.

47. Организационно-технические меры по усилению пропускной способности.

48. Реконструктивные меры по усилению пропускной способности.

49. Оперативное управление и планирование перевозочного процесса.

50. Факторы, влияющие на перевозочный процесс.

51. Месячные и оперативные планы.

52. Технологические «окна» в графике движения поездов и их продолжительность.

53. «Окна» в графике движения поездов для ремонтных работ и их продолжительность

54. Увязка графика движения поездов и графика оборота локомотивов в пунктах основного депо.

55. Увязка графика движения поездов и графика оборота локомотивов в пунктах оборотного депо.

3. Тестовые задания. Оценка по результатам тестирования

3.1. Примерные задания теста

Выбрать вариант правильного ответа:

Компетенции: ОК 01, ОК 02, ОК 06, ОК 07, ОК 08, ОК 09, ПК 2.1, ПК 2.2, ПК 2.3

1. Поезда, следующие через одну и более технических станций без изменения массы состава, называются:

А. Транзитные без переработки

Б. Участковые

В. Транзитные с переработкой

Компетенции: ОК 01, ОК 02, ОК 03, ОК 04, ОК 05, ОК 09, ПК 2.1, ПК 2.2, ПК 2.3

2. Грузооборот это сумма произведений...

А. Отправленных пассажиров на расстояние их следования

Б. Количества перевезенного груза в тоннах на протяженность участка в км

В. Количества перевезенных грузов в тоннах за год

Компетенции: ОК 01, ОК 02, ОК 03, ОК 04, ОК 05, ОК 09, ПК 2.1, ПК 2.2, ПК 2.3

3. Местные вагонопотоки предназначены для...

А. Развоза и сборки местного груза

- Б. Обращения в пределах одного участка
- В. Назначения одному грузополучателю

Компетенции: ОК 01, ОК 02, ОК 06, ОК 07, ОК 08, ОК 09, ПК 2.1, ПК 2.2, ПК 2.3

4.Поезд, длина которого превышает не менее чем на один условный вагон норму, установленную графиком движения, называется...

- А. Полновесным
- Б. Полносоставным
- В. Тяжеловесным

Компетенции: ОК 01, ОК 02, ОК 06, ОК 05, ОК 07, ОК 08, ОК 09, ПК 2.1, ПК 2.2, ПК 2.3

5.График движения поездов это документ...

- А.Регулирующий отношения между грузоотправителями грузополучателями и дорогой
- Б.Определяющий время отправления и прибытия поездов на станции одного участка
- В.Объединяющий работу всех подразделений железнодорожного транспорта

6.Сквозные поезда...

- А.Проходят без переработки одну и более технических станций
- Б.Проходят без остановки от станции отправления до станции назначения
- В.Обращаются в пределах одного участка

Компетенции: ОК 01, ОК 02, ОК 03, ОК 04, ОК 06, ОК 07, ОК 08, ОК 09, ПК 2.3

7.Вид анализа, устанавливающего выполнение плана поездной и грузовой работы:

- А. Оперативный, периодический, целевой
- Б. Годовой, ежемесячный
- В. Суточный, сменный

Компетенции: ОК 01, ОК 02, ОК 06, ОК 07, ОК 08, ОК 09, ПК 2.1, ПК 2.2, ПК 2.3

8.Поезд, в составе которого объединяют вагонопотоки ближнего и дальнего назначения называется...

- А. Однорупный
- Б. Сборные
- В. Групповой

Компетенции: ОК 01, ОК 02, ОК 06, ОК 07, ОК 08, ОК 09, ПК 2.1, ПК 2.2, ПК 2.3

9.Время выделенное для производства ремонтных работ на перегоне называется...

- А. Технологический перерыв
- Б. Технологический ремонт
- В. Технологическое окно

Компетенции: ОК 01, ОК 02, ОК 06, ОК 05, ОК 07, ОК 08, ОК 09, ПК 2.1, ПК 2.2, ПК 2.3

10.Документ, позволяющий организовывать маршруты из вагонов загруженных несколькими грузоотправителями, когда размеров погрузки у каждого из них недостаточно

- А. План формирования
- Б. План назначения
- В. Календарное планирование

Компетенции: ОК 01, ОК 02, ОК 06, ОК 07, ОК 08, ОК 09, ПК 2.1, ПК 2.2, ПК 2.3

11.Скорость, учитывающая время на разгон и замедление поездов, называется...

- А.Участковая
- Б. Ходовая
- В. Техническая

3.2. Соответствие между бальной системой и системой оценивания по результатам тестирования устанавливается посредством следующей таблицы:

Объект оценки	Показатели оценивания результатов обучения	Оценка	Уровень результатов обучения
Обучающийся	60 % и менее верных ответов от общего количества вопросов	«Неудовлетворительно»	Низкий уровень
	61-74% верных ответов от общего количества вопросов	«Удовлетворительно»	Пороговый уровень

	77-84% верных ответов от общего количества вопросов	«Хорошо»	Повышенный уровень
	85-100% верных ответов от общего количества вопросов	«Отлично»	Высокий уровень

4. Оценка ответа обучающегося на вопросы дифференцированного зачета

Элементы оценивания	Содержание шкалы оценивания			
	Неудовлетворительно	Удовлетворительно	Хорошо	Отлично
Соответствие ответов формулировкам вопросов (заданий)	Полное несоответствие по всем вопросам	Значительные погрешности	Незначительные погрешности	Полное соответствие
Структура, последовательность и логика ответа. Умение четко, понятно, грамотно и свободно излагать свои мысли	Полное несоответствие критерию.	Значительное несоответствие критерию	Незначительное несоответствие критерию	Соответствие критерию при ответе на все вопросы.
Знание нормативных, правовых документов и специальной литературы	Полное незнание нормативной и правовой базы и специальной литературы	Имеют место существенные упущения (незнание большей части из документов и специальной литературы по названию, содержанию и т.д.).	Имеют место несущественные упущения и незнание отдельных (единичных) работ из числа обязательной литературы.	Полное соответствие данному критерию ответов на все вопросы.
Умение увязывать теорию с практикой, в том числе в области профессиональной работы	Умение связать теорию с практикой работы не проявляется.	Умение связать вопросы теории и практики проявляется редко.	Умение связать вопросы теории и практики в основном проявляется.	Полное соответствие данному критерию. Способность интегрировать знания и привлекать сведения из различных научных сфер
Качество ответов на дополнительные вопросы	На все дополнительные вопросы преподавателя даны неверные ответы.	Ответы на большую часть дополнительных вопросов преподавателя даны неверно.	1. Даны неполные ответы на дополнительные вопросы преподавателя. 2. Дан один неверный ответ на дополнительные вопросы преподавателя.	Даны верные ответы на все дополнительные вопросы преподавателя.

Примечание: итоговая оценка формируется как средняя арифметическая результатов элементов оценивания.

Защита курсовой работы

1.1. Шкалы оценивания компетенций при защите ОК 01, ОК 02, ОК 03, ОК 04, ОК 05, ОК 06, ОК 07, ОК 08, ПК2.1, ПК2.2, ПК2.3, курсового проекта/курсовой работы

Достигнутый уровень результата обучения	Характеристика уровня сформированности компетенций	Шкала оценивания
Низкий уровень	Содержание работы не удовлетворяет требованиям, предъявляемым к КР/КП; на защите КР/КП обучающийся не смог обосновать результаты проведенных расчетов (исследований); цель КР/КП не достигнута; структура работы нарушает требования нормативных документов; выводы отсутствуют или не отражают теоретические положения, обсуждаемые в работе; в работе много орфографических ошибок, опечаток и других	Неудовлетворительно

	технических недостатков; язык не соответствует нормам научного стиля речи.	
Пороговый уровень	Содержание работы удовлетворяет требованиям, предъявляемым к КР/КП; на защите КР/КП обучающийся не смог обосновать все результаты проведенных расчетов (исследований); задачи КР/КП решены не в полном объеме, цель не достигнута; структура работы отвечает требованиям нормативных документов; выводы присутствуют, но не полностью отражают теоретические положения, обсуждаемые в работе; в работе присутствуют орфографические ошибки, опечатки; язык соответствует нормам научного стиля речи; при защите КР/КП обучающийся излагает материал неполно и допускает неточности в определении понятий или формулировке правил; затрудняется или отвечает не правильно на поставленный вопрос	Удовлетворительно
Повышенный уровень	Содержание работы удовлетворяет требованиям, предъявляемым к КР/КП; на защите КР/КП обучающийся смог обосновать все результаты проведенных расчетов (исследований); задачи КР/КП решены в полном объеме, цель достигнута; структура работы отвечает требованиям нормативных документов; выводы присутствуют, но не полностью отражают теоретические положения, обсуждаемые в работе; в работе практически отсутствуют орфографические ошибки, опечатки; язык соответствует нормам научного стиля речи; при защите КР/КП полно обучающийся излагает материал, дает правильное определение основных понятий; затрудняется или отвечает не правильно на некоторые вопросы	Хорошо
Высокий	Содержание работы удовлетворяет требованиям, предъявляемым к КР/КП; на защите КР/КП обучающийся смог обосновать все результаты проведенных расчетов (исследований); задачи КР/КП решены в полном объеме, цель достигнута; структура работы отвечает требованиям нормативных документов; выводы присутствуют и полностью отражают теоретические положения, обсуждаемые в работе; в работе отсутствуют орфографические ошибки, опечатки; язык соответствует нормам научного стиля речи; при защите КР/КП обучающийся полно излагает материал, дает правильное определение основных понятий; четко и грамотно отвечает на вопросы	Отлично

1.4. Шкалы оценивания компетенций ОК 02, ОК 03, ОК 04, ОК 05, ОК 08, ПК2.1, ПК 2.2, ПК2.3 при защите курсовой работы

Коды и наименования проверяемых компетенций или их сочетаний	Показатели оценки результата	Оценка (да / нет)
ОК 01 Выбирать способы решения задач профессиональной деятельности применительно к различным контекстам	- высокая активность, инициативность в процессе освоения всех элементов дисциплины - активное участие в работе кружков, конкурсах профессионального мастерства, профессиональных олимпиадах, днях открытых дверей, исследовательской работе.	
ОК 02 Использовать современные средства поиска, анализа и интерпретации информации, и информационные технологии для выполнения задач профессиональной деятельности	- знание и применение документов, регламентирующих безопасность движения на железнодорожном транспорте. - рациональность планирования деятельности при разработке курсового проекта. - обоснованность постановки цели, выбора и применения методов и способов управления эксплуатационной деятельностью. - своевременность выполнения и разделов курсового проекта; - использование в работе полученных ранее знаний и умений.	
ОК 03 Планировать и реализовывать собственное профессиональное и личностное развитие, предпринимательскую деятельность в профессиональной сфере, использовать знания по финансовой грамотности в различных жизненных ситуациях	- постановка цели и выбор способов деятельности в соответствии с рабочей ситуацией, осуществление самоконтроля и своевременное устранение допущенных ошибок; - способность принимать решения в стандартных и нестандартных ситуациях при выполнении курсовой работы; - ответственность за результат своего труда при организации перевозочного процесса.	

<p>ОК 04 Эффективно взаимодействовать и работать в коллективе и команде</p>	<ul style="list-style-type: none"> - оптимальный выбор источника информации в соответствии с поставленной задачей, оперативность поиска информации; - соответствие найденной информации поставленной задаче; - точность обработки и структурирования информации при выполнении курсовой работы. 	
<p>ОК 05 Осуществлять устную и письменную коммуникацию на государственном языке Российской Федерации с учетом особенностей социального и культурного контекста</p>	<ul style="list-style-type: none"> - эффективность использования найденной информации для решения профессиональных задач по организации перевозочного процесса. - активное и эффективное использование информационно - коммуникационных ресурсов при поиске информации, выполнении курсовой работы; - уверенное пользование специальными и прикладными компьютерными контрольными и обучающими программами, локальными и глобальными компьютерными сетями; - эффективное владение навыками хранения и передачи информации с помощью мультимедийных средств. 	
<p>ОК 06 Проявлять гражданско-патриотическую позицию, демонстрировать осознанное поведение на основе традиционных общечеловеческих ценностей, в том числе с учетом гармонизации межнациональных и межрелигиозных отношений, применять стандарты антикоррупционного поведения</p>	<ul style="list-style-type: none"> - соблюдение этических норм общения при взаимодействии с другими студентами, преподавателями и руководителями практики на учебных занятиях и на занятиях в кружках. - толерантность к другим мнениям и позициям. - обоснованность постановки цели, выбора и применения методов и способов выполнения задания, способность убедить в этом окружающих. 	
<p>ОК 07 Содействовать сохранению окружающей среды, ресурсосбережению, применять знания об изменении климата, принципы бережливого производства, эффективно действовать в чрезвычайных ситуациях.</p>	<ul style="list-style-type: none"> - эффективное решение задач группой студентов. - проявление инициативы и ответственности за порученное дело. - бесконфликтные отношения на учебных занятиях и при прохождении практик 	
<p>ОК 08 Использовать средства физической культуры для сохранения и укрепления здоровья в процессе профессиональной деятельности и поддержания необходимого уровня физической подготовленности</p>	<ul style="list-style-type: none"> - эффективная организация собственной учебной деятельности при выполнении курсовой работы; - рациональность выбора типовых методов и способов при выполнении курсовой работы. 	
<p>ОК 09 Пользоваться профессиональной документацией на государственном и иностранном языках</p>	<ul style="list-style-type: none"> - проявление интереса к инновациям в области профессиональной деятельности. - систематически следить за вновь выходящей технической литературой, учитывать параметры обновления АСУ, изучать все новое прогрессивное в области работы железнодорожного транспорта. 	
<p>ПК 2.1 Организовывать работу персонала по планированию и организации перевозочного процесса.</p>	<ul style="list-style-type: none"> - знание системы организации движения; правила документального оформления перевозок пассажиров и багажа; основные положения, регламентирующие взаимоотношения пассажиров транспортных организаций (железнодорожный транспорт); основные принципы организации движения на транспорте (железнодорожный транспорт); особенности организации пассажирского движения; ресурсосберегающие технологии при организации перевозок и управлении на транспорте (железнодорожный транспорт); требования к управлению персоналом. 	
<p>ПК 2.2 Обеспечивать безопасность движения и решать профессиональные задачи посредством применения нормативно-правовых документов.</p>	<ul style="list-style-type: none"> - знание и применение документов, регламентирующих безопасность движения на железнодорожном транспорте. - порядок разработки графика движения поездов. - порядок предоставления «окон» для текущего содержания пути, устройств СЦБ и связи. - способность принимать решения в стандартных и нестандартных ситуациях при разработке графика движения поездов. 	

<p>ПК 2.3 Организовывать работу персонала по технологическому обслуживанию перевозочного процесса</p>	<p>- знание оперативного планирования, формы и структуру управления работой на транспорте (по видам транспорта); основы эксплуатации технических средств транспорта (по видам транспорта); систему учета, отчета и анализа работы; основные требования к работникам по документам, регламентирующим безопасность движения на транспорте в условиях нестандартных и аварийных ситуаций; состав, функции и возможности использования информационных и телекоммуникационных технологий в профессиональной деятельности– основ проектирования при оборудовании перегонов перегонными системами автоматики для интервального регулирования движения поездов на перегонах.</p>	
---	--	--

1.5. Описание шкал оценивания

Компетенции обучающегося оценивается следующим образом:

Планируемый уровень результатов освоения	Содержание шкалы оценивания достигнутого уровня результата обучения			
	Неудовлетворительно	Удовлетворительно	Хорошо	Отлично
	Не зачтено	Зачтено	Зачтено	Зачтено
Знать	Неспособность обучающегося самостоятельно продемонстрировать наличие знаний при решении заданий, которые были представлены преподавателем вместе с образцом их решения.	Обучающийся способен самостоятельно продемонстрировать наличие знаний при решении заданий, которые были представлены преподавателем вместе с образцом их решения.	Обучающийся демонстрирует способность к самостоятельному применению знаний при решении заданий, аналогичных тем, которые представлял преподаватель, и при его консультативной поддержке в части современных проблем.	Обучающийся демонстрирует способность к самостоятельному применению знаний в выборе способа решения неизвестных или нестандартных заданий и при консультативной поддержке в части междисциплинарных связей.
Уметь	Отсутствие у обучающегося самостоятельности в применении умений по использованию методов освоения учебной дисциплины.	Обучающийся демонстрирует самостоятельность в применении умений решения учебных заданий в полном соответствии с образцом, данным преподавателем.	Обучающийся продемонстрирует самостоятельное применение умений решения заданий, аналогичных тем, которые представлял преподаватель, и при его консультативной поддержке в части современных проблем.	Обучающийся демонстрирует самостоятельное применение умений решения неизвестных или нестандартных заданий и при консультативной поддержке преподавателя в части междисциплинарных связей.
Практический опыт	Неспособность самостоятельно проявить навык решения поставленной задачи по стандартному образцу повторно.	Обучающийся демонстрирует самостоятельность в применении навыка по заданиям, решение которых было показано преподавателем.	Обучающийся демонстрирует самостоятельное применение навыка решения заданий, аналогичных тем, которые представлял преподаватель, и при его консультативной поддержке в части современных проблем.	Обучающийся демонстрирует самостоятельное применение навыка решения неизвестных или нестандартных заданий и при консультативной поддержке преподавателя в части междисциплинарных связей.

2 Тема курсовой работы. Примерный перечень вопросов к защите курсовой работы.

2.1 Тема курсовой работы.

Компетенции ОК 01, ОК 02, ОК 03, ОК 04, ОК 05, ОК 06, ОК 07, ОК 08, ОК 09, ПК 2.1, ПК 2.2, ПК 2.3

Организация движения поездов на железнодорожном полигоне.

3.Примерный перечень вопросов к защите курсовой работы.

3. 1 Примерный перечень вопросов к защите курсовой работы

Компетенции ОК 01, ОК 02, ОК 06, ОК 07, ОК 08, ОК 09, ПК 2.1, ПК 2.2, ПК 2.3

1. Особенности разработки графика движения поездов..
2. Понятие станционных и межпоездных интервалов.
3. Понятие пропускной способности участков.
4. Понятие местная работа участка..
5. Понятие показателей работы участка .

Компетенции ОК 01, ОК 02, ОК 03, ОК 04, ОК 05, ПК 2.3

6. Расчет норм массы и длины состава грузового поезда.
7. Расчет интервала одновременного прибытия.
8. Расчет станционного интервала скрещения.
9. Расчет интервала попутного следования.
10. Расчет межпоездных интервалов.

Компетенции ОК 01, ОК 02, ОК 03, ОК 04, ОК 05, ОК 09, ПК 2.1, ПК 2.2, ПК 2.3

11. Определение труднейшего перегона.
12. Планирование развоза порожних вагонов по участку.
13. Расчет показателей графика движения поездов.
14. Метод оптимального варианта прокладки сборного поезда
15. Мероприятия по обеспечению безопасности движения

4. Оценка ответа обучающегося на вопросы по защите курсовой работы.

Элементы оценивания	Содержание шкалы оценивания			
	Неудовлетворительно	Удовлетворительно	Хорошо	Отлично
Соответствие ответов формулировкам вопросов (заданий)	Полное несоответствие по всем вопросам	Значительные погрешности	Незначительные погрешности	Полное соответствие
Структура, последовательность и логика ответа. Умение четко, понятно, грамотно и свободно излагать свои мысли	Полное несоответствие критерию.	Значительное несоответствие критерию	Незначительное несоответствие критерию	Соответствие критерию при ответе на все вопросы.
Знание нормативных, правовых документов и специальной литературы	Полное незнание нормативной и правовой базы и специальной литературы	Имеют место существенные упущения (незнание большей части из документов и специальной литературы по названию, содержанию и т.д.).	Имеют место несущественные упущения и незнание отдельных (единичных) работ из числа обязательной литературы.	Полное соответствие данному критерию ответов на все вопросы.
Умение увязывать теорию с практикой, в том числе в области профессиональной работы	Умение связать теорию с практикой работы не проявляется.	Умение связать вопросы теории и практики проявляется редко.	Умение связать вопросы теории и практики в основном проявляется.	Полное соответствие данному критерию. Способность интегрировать знания и привлекать сведения из различных научных сфер
Качество ответов на дополнительные вопросы	На все дополнительные вопросы преподавателя даны неверные ответы.	Ответы на большую часть дополнительных вопросов преподавателя даны неверно.	1. Даны неполные ответы на дополнительные вопросы преподавателя. 2. Дан один неверный ответ на дополнительные вопросы преподавателя.	Даны верные ответы на все дополнительные вопросы преподавателя.

Примечание: итоговая оценка формируется как средняя арифметическая результатов элементов оценивания.

Другие формы промежуточной аттестации.

1. Описание показателей, критериев и шкал оценивания компетенций.

1.1. Показатели и критерии оценивания компетенций ОК 01, ОК 02, ОК 03, ОК 04, ОК 05, ОК 06, ОК 07, ОК 08, ОК 09, ПК 2.1, ПК 2.2, ПК 2.3,

Объект оценки	Уровни сформированности компетенций	Критерий оценивания результатов обучения
Обучающийся	Низкий уровень Пороговый уровень Повышенный уровень Высокий уровень	Уровень результатов обучения не ниже порогового

1.2. Шкалы оценивания компетенций ОК 01, ОК 02, ОК 03, ОК 04, ОК 05, ОК 06, ОК 07, ОК 08, ОК 09, ПК 2.1, ПК 2.2, ПК 2.3 при других формах промежуточной аттестации.

Достигнутый уровень результата обучения	Характеристика уровня сформированности компетенций	Шкала оценивания
		другие формы промежуточной аттестации
Низкий уровень	Обучающийся: -обнаружил пробелы в знаниях основного учебно-программного материала; -допустил принципиальные ошибки в выполнении заданий, предусмотренных программой; -не может продолжить обучение или приступить к профессиональной деятельности по окончании программы без дополнительных занятий по соответствующей дисциплине.	Неудовлетворительно
Пороговый уровень	Обучающийся: -обнаружил знание основного учебно-программного материала в объёме, необходимом для дальнейшей учебной и предстоящей профессиональной деятельности; -справляется с выполнением заданий, предусмотренных программой; -знаком с основной литературой, рекомендованной рабочей программой дисциплины; -допустил неточности в ответе на вопросы и при выполнении заданий по учебно-программному материалу, но обладает необходимыми знаниями для их устранения под руководством преподавателя.	Удовлетворительно
Повышенный уровень	Обучающийся: - обнаружил полное знание учебно-программного материала; -успешно выполнил задания, предусмотренные программой; -усвоил основную литературу, рекомендованную рабочей программой дисциплины; -показал систематический характер знаний учебно-программного материала; -способен к самостоятельному пополнению знаний по учебно-программному материалу и обновлению в ходе дальнейшей учебной работы и профессиональной деятельности.	Хорошо
Высокий уровень	Обучающийся: -обнаружил всесторонние, систематические и глубокие знания учебно-программного материала; -умеет свободно выполнять задания, предусмотренные программой; -ознакомился с дополнительной литературой; -усвоил взаимосвязь основных понятий дисциплин и их значение для приобретения профессии; -проявил творческие способности в понимании учебно-программного материала.	Отлично

1.3. Описание шкал оценивания

Компетенции обучающегося оцениваются следующим образом:

Планируемый уровень результатов освоения	Содержание шкалы оценивания достигнутого уровня результата обучения			
	Неудовлетворительно	Удовлетворительно	Хорошо	Отлично
Знать	Неспособность обучающегося самостоятельно продемонстрировать наличие знаний при решении заданий, которые были представлены преподавателем вместе с образцом их решения.	Обучающийся способен самостоятельно продемонстрировать наличие знаний при решении заданий, которые были представлены преподавателем вместе с образцом их решения.	Обучающийся демонстрирует способность к самостоятельному применению знаний при решении заданий, аналогичных тем, которые представлял преподаватель, и при его консультативной поддержке в части современных проблем.	Обучающийся демонстрирует способность к самостоятельному применению знаний в выборе способа решения неизвестных или нестандартных заданий и при консультативной поддержке в части междисциплинарных связей.
Уметь	Отсутствие у обучающегося самостоятельности в применении умений по использованию методов освоения учебной дисциплины.	Обучающийся демонстрирует самостоятельность в применении умений решения учебных заданий в полном соответствии с образцом, данным преподавателем.	Обучающийся продемонстрирует самостоятельное применение умений решения заданий, аналогичных тем, которые представлял преподаватель, и при его консультативной поддержке в части современных проблем.	Обучающийся демонстрирует самостоятельное применение умений решения неизвестных или нестандартных заданий и при консультативной поддержке преподавателя в части междисциплинарных связей.
Иметь практический опыт	Неспособность самостоятельно проявить навык решения поставленной задачи по стандартному образцу повторно.	Обучающийся демонстрирует самостоятельность в применении навыка по заданиям, решение которых было показано преподавателем.	Обучающийся демонстрирует самостоятельное применение навыка решения заданий, аналогичных тем, которые представлял преподаватель, и при его консультативной поддержке в части современных проблем.	Обучающийся демонстрирует самостоятельное применение навыка решения неизвестных или нестандартных заданий и при консультативной поддержке преподавателя в части междисциплинарных связей.

2. Перечень вопросов к другим формам промежуточной аттестации

2.1 Примерный перечень вопросов к другим формам промежуточной аттестации

Компетенции ОК 01, ОК 02, ОК 04, ОК 06, ОК 07, ОК 08, ОК 09

1. Понятие о вагонопотоках дорог и регионов..
2. Организация вагонопотоков в специализированные поезда.
3. Понятие о плане формирования технических маршрутов.
4. Элементы графика движения поездов.
5. Требования ПТЭ к графику движения поездов.
6. Классификация графиков движения поездов.
7. Нормы веса грузовых поездов.
8. Скорости движения грузовых поездов.
9. Понятие о периоде графика..
10. Понятие о местной работе участка
11. Виды пропускной способности участка.
12. Пассажирские сообщения.
13. Классификация пассажирских поездов.
14. Виды пропускной способности участка.
15. Структура вагонного парка на железнодорожном транспорте.
16. Структура локомотивного парка на железнодорожном транспорте.

17. Технические нормы пассажирского движения.
18. Техническое нормирование эксплуатационной работы.

Компетенции ОК 01, ОК 02, ОК 03, ОК 04, ОК 05, ОК 06, ПК2.1 ПК2.2 ПК 2.3

19. Представление вагонопотоков в виде косых таблиц.
20. Представление вагонопотоков в виде ступенчатых графиков.
21. Представление вагонопотоков в виде диаграмм.
22. Затраты вагоно-часов на накопление вагонов.
23. Период накопления и параметр накопления.
24. Пути сокращения затрат вагоно-часов накопления.
25. Экономия времени от проследования вагонов через техническую станцию транзитом без переработки.
26. Экономия времени от высвобождения времени на работу локомотивов и локомотивных бригад.
27. Этапы расчета плана формирования грузовых поездов.
28. Технические нормы пассажирского движения.
29. Особенности пригородного движения.
30. Типы графиков, применяемых на пригородных участках.
31. Расчет коэффициента съёма грузовых поездов поездами других категорий в зависимости от типа графика движения поездов.
32. Способы обслуживания промежуточных станций участка по развозу местного груза
33. Диспетчерское руководство движением поездов на уровне сети железных дорог.
34. Задачи диспетчерского регулирования движения поездов.
35. Способы диспетчерского регулирования движения поездов.

Компетенции ОК 01, ОК 02, ОК 03, ОК 04, ОК 05, ОК 06, ОК 07, ОК 08, ОК 09, ПК2.1 ПК2.2 ПК 2.3

36. Условия назначения отправительских маршрутов.
37. Показатели плана формирования отправительских маршрутов.
38. Условия включения вагонопотоков в сквозные назначения при расчете плана формирования поездов.
39. Методика расчета плана формирования грузовых поездов методом совмещенных аналитических сопоставлений.
40. Методика расчета плана формирования порожних поездов.
41. Показатели плана формирования грузовых поездов.
- Показатели плана формирования технических маршрутов.
42. Оперативная корректировка плана формирования.
43. Графическое изображение движения поездов.
44. Пропускная способность участка при параллельном графике движения.
45. Период графика при различных типах графиков движения поездов
46. Пропускная способность участка при непараллельном графике движения.
47. Организационно-технические меры по усилению пропускной способности.
48. Реконструктивные меры по усилению пропускной способности.
49. Оперативное управление и планирование перевозочного процесса.
50. Факторы, влияющие на перевозочный процесс.
51. Месячные и оперативные планы.
52. Технологические «окна» в графике движения поездов и их продолжительность.
53. «Окна» в графике движения поездов для ремонтных работ и их продолжительность
54. Увязка графика движения поездов и графика оборота локомотивов в пунктах основного депо.
55. Увязка графика движения поездов и графика оборота локомотивов в пунктах оборотного депо.

3 Тестовые задания. Оценка по результатам тестирования

3.1 Примерные задания теста

Выбрать вариант правильного ответа:

Компетенции: ОК 01, ОК 02, ОК 06, ОК 07, ОК 08, ОК 09, ПК 2.1, ПК 2.2, ПК 2.3

1. Поезда, следующие через одну и более технических станций без изменения массы состава, называются:

- А. Транзитные без переработки
- Б. Участковые
- В. Транзитные с переработкой

Компетенции: ОК 01, ОК 02, ОК 03, ОК 04, ОК 05, ОК 09, ПК 2.1, ПК 2.2, ПК 2.3

2. Грузооборот это сумма произведений...

- А. Отправленных пассажиров на расстояние их следования
- Б. Количества перевезенного груза в тоннах на протяженность участка в км
- В. Количества перевезенных грузов в тоннах за год

Компетенции: ОК 01, ОК 02, ОК 03, ОК 04, ОК 05, ОК 09, ПК 2.1, ПК 2.2, ПК 2.3

3. Местные вагонопотоки предназначены для...

- А. Развоза и сборки местного груза
- Б. Обращения в пределах одного участка
- В. Назначения одному грузополучателю

Компетенции: ОК 01, ОК 02, ОК 06, ОК 07, ОК 08, ОК 09, ПК 2.1, ПК 2.2, ПК 2.3

4. Поезд, длина которого превышает не менее чем на один условный вагон норму, установленную графиком движения, называется...

- А. Полновесным
- Б. Полносоставным
- В. Тяжеловесным

Компетенции: ОК 01, ОК 02, ОК 06, ОК 05, ОК 07, ОК 08, ОК 09, ПК 2.1, ПК 2.2, ПК 2.3

5. График движения поездов это документ...

- А. Регулирующий отношения между грузоотправителями грузополучателями и дорогой
- Б. Определяющий время отправления и прибытия поездов на станции одного участка
- В. Объединяющий работу всех подразделений железнодорожного транспорта

6. Сквозные поезда...

- А. Проходят без переработки одну и более технических станций
- Б. Проходят без остановки от станции отправления до станции назначения
- В. Обращаются в пределах одного участка

Компетенции: ОК 01, ОК 02, ОК 03, ОК 04, ОК 06, ОК 07, ОК 08, ОК 09, ПК 2.3

7. Вид анализа, устанавливающего выполнение плана поездной и грузовой работы:

- А. Оперативный, периодический, целевой
- Б. Годовой, ежемесячный
- В. Суточный, сменный

Компетенции: ОК 01, ОК 02, ОК 06, ОК 07, ОК 08, ОК 09, ПК 2.1, ПК 2.2, ПК 2.3

8. Поезд, в составе которого объединяют вагонопотоки ближнего и дальнего назначения называется...

- А. Одноруппный
- Б. Сборные
- В. Групповой

Компетенции: ОК 01, ОК 02, ОК 06, ОК 07, ОК 08, ОК 09, ПК 2.1, ПК 2.2, ПК 2.3

9. Время выделенное для производства ремонтных работ на перегоне называется...

- А. Технологический перерыв
- Б. Технологический ремонт
- В. Технологическое окно

Компетенции: ОК 01, ОК 02, ОК 06, ОК 05, ОК 07, ОК 08, ОК 09, ПК 2.1, ПК 2.2, ПК 2.3

10. Документ, позволяющий организовывать маршруты из вагонов загруженных несколькими грузоотправителями, когда размеров погрузки у каждого из них недостаточно

- А. План формирования
- Б. План назначения
- В. Календарное планирование

Компетенции: ОК 01, ОК 02, ОК 06, ОК 07, ОК 08, ОК 09, ПК 2.1, ПК 2.2, ПК 2.3

11. Скорость, учитывающая время на разгон и замедление поездов, называется...

- А. Участковая
- Б. Ходовая
- В. Техническая

3.2. Соответствие между бальной системой и системой оценивания по результатам тестирования устанавливается посредством следующей таблицы:

Объект оценки	Показатели оценивания результатов обучения	Оценка	Уровень результатов обучения
Обучающийся	60 % и менее верных ответов от общего количества вопросов	«Неудовлетворительно»	Низкий уровень

	61-74% верных ответов от общего количества вопросов	«Удовлетворительно»	Пороговый уровень
	77-84% верных ответов от общего количества вопросов	«Хорошо»	Повышенный уровень
	85-100% верных ответов от общего количества вопросов	«Отлично»	Высокий уровень

4. Оценка ответа обучающегося на вопросы других форм промежуточной аттестации.

Элементы оценивания	Содержание шкалы оценивания			
	Неудовлетворительно	Удовлетворительно	Хорошо	Отлично
Соответствие ответов формулировкам вопросов (заданий)	Полное несоответствие по всем вопросам	Значительные погрешности	Незначительные погрешности	Полное соответствие
Структура, последовательность и логика ответа. Умение четко, понятно, грамотно и свободно излагать свои мысли	Полное несоответствие критерию.	Значительное несоответствие критерию	Незначительное несоответствие критерию	Соответствие критерию при ответе на все вопросы.
Знание нормативных, правовых документов и специальной литературы	Полное незнание нормативной и правовой базы и специальной литературы	Имеют место существенные упущения (незнание большей части из документов и специальной литературы по названию, содержанию и т.д.).	Имеют место несущественные упущения и незнание отдельных (единичных) работ из числа обязательной литературы.	Полное соответствие данному критерию ответов на все вопросы.
Умение увязывать теорию с практикой, в том числе в области профессиональной работы	Умение связать теорию с практикой работы не проявляется.	Умение связать вопросы теории и практики проявляется редко.	Умение связать вопросы теории и практики в основном проявляется.	Полное соответствие данному критерию. Способность интегрировать знания и привлекать сведения из различных научных сфер
Качество ответов на дополнительные вопросы	На все дополнительные вопросы преподавателя даны неверные ответы.	Ответы на большую часть дополнительных вопросов преподавателя даны неверно.	1. Даны неполные ответы на дополнительные вопросы преподавателя. 2. Дан один неверный ответ на дополнительные вопросы преподавателя.	Даны верные ответы на все дополнительные вопросы преподавателя.

Примечание: итоговая оценка формируется как средняя арифметическая результатов элементов оценивания.

1. АННОТАЦИЯ ДИСЦИПЛИНЫ (МДК, ПМ)	
1.1	Общие сведения о пассажирских перевозках. Организация технологического обслуживания пассажиров. Организация перевозки пассажиров, ручной клади багажа и грузобагажа. Организация работы вокзала. Учет и анализ работы по пассажирским перевозкам. Организация контрольно-ревизионной работы.
2. МЕСТО ДИСЦИПЛИНЫ (МДК, ПМ) В СТРУКТУРЕ ОБРАЗОВАТЕЛЬНОЙ ПРОГРАММЫ	
Код дисциплины:	МДК.02.02
2.1	Требования к предварительной подготовке обучающегося:
2.1.1	ОП.05 Технические средства (по видам транспорта)
2.1.2	ОП.09 Станции и узлы
2.1.3	ОП.11 Системы регулирования движения поездов
2.1.4	Дисциплина изучается в 5,6 семестре 3 курса
2.2	Дисциплины и практики, для которых освоение данной дисциплины (МДК, ПМ) необходимо как предшествующее:
2.2.1	МДК.04.01 Выполнение работ по одной или нескольким профессиям рабочих, должностям служащих
2.2.2	ПП.02.01 Производственная практика (по профилю специальности)
2.2.3	ПП.04.01 Производственная практика (по профилю специальности)
2.2.4	ПДП Производственная практика (преддипломная)
3. ПЕРЕЧЕНЬ ПЛАНИРУЕМЫХ РЕЗУЛЬТАТОВ ОБУЧЕНИЯ ПО ДИСЦИПЛИНЕ (МДК, ПМ), СООТНЕСЕННЫХ С ПЛАНИРУЕМЫМИ РЕЗУЛЬТАТАМИ ОСВОЕНИЯ ОБРАЗОВАТЕЛЬНОЙ ПРОГРАММЫ	
ОК 01. Выбирать способы решения задач профессиональной деятельности применительно к различным контекстам.	
Знания:	
<ul style="list-style-type: none"> – актуальный профессиональный и социальный контекст, в котором приходится работать и жить; – основные источники информации и ресурсы для решения задач и проблем в профессиональном и/или социальном контексте; – алгоритмы выполнения работ в профессиональной и смежных областях; – методы работы в профессиональной и смежных сферах; – структуру плана для решения задач; – порядок оценки результатов решения задач профессиональной деятельности. 	
Умения:	
<ul style="list-style-type: none"> – распознавать задачу и/или проблему в профессиональном и/или социальном контексте; – анализировать задачу и/или проблему и выделять ее составные части; – определять этапы решения задачи; – выявлять и эффективно искать информацию, необходимую для решения задачи и/или проблемы; – составлять план действия; – определять необходимые ресурсы; – владеть актуальными методами работы в профессиональной и смежных сферах; – реализовывать составленный план; – оценивать результат и последствия своих действий (самостоятельно или с помощью наставника). 	
ОК 02. Использовать современные средства поиска, анализа и интерпретации информации, и информационные технологии для выполнения задач профессиональной деятельности	
Знания:	
<ul style="list-style-type: none"> – номенклатура информационных источников, применяемых в профессиональной деятельности; – приемы структурирования информации; – формат оформления результатов поиска информации, современные средства и устройства информатизации; – порядок их применения и программное обеспечение в профессиональной деятельности в том числе с использованием цифровых средств; – структура плана для решения задач 	
Умения:	
<ul style="list-style-type: none"> – определять задачи для поиска информации; – определять необходимые источники информации; – планировать процесс поиска; структурировать получаемую информацию; – выделять наиболее значимое в перечне информации; – оценивать практическую значимость результатов поиска; – оформлять результаты поиска, применять средства информационных технологий для решения профессиональных задач; – использовать современное программное обеспечение; – использовать различные цифровые средства для решения профессиональных задач. 	
ОК 03. Планировать и реализовывать собственное профессиональное и личностное развитие, предпринимательскую деятельность в профессиональной сфере, использовать знания по финансовой грамотности в различных жизненных ситуациях	
Знания:	

<ul style="list-style-type: none"> – содержание актуальной нормативно-правовой документации; – современная научная и профессиональная терминология; – возможные траектории профессионального развития и самообразования; – основы предпринимательской деятельности; основы финансовой грамотности; – правила разработки бизнес-планов; – порядок выстраивания презентации; – кредитные банковские продукты.
<p>Умения:</p> <ul style="list-style-type: none"> – определять актуальность нормативно-правовой документации в профессиональной деятельности; – применять современную научную профессиональную терминологию; – определять и выстраивать траектории профессионального развития и самообразования; – выявлять достоинства и недостатки коммерческой идеи; – презентовать идеи открытия собственного дела в профессиональной деятельности; – оформлять бизнес-план; – рассчитывать размеры выплат по процентным ставкам кредитования; – определять инвестиционную привлекательность коммерческих идей в рамках профессиональной деятельности; – презентовать бизнес-идею – определять источники финансирования.
<p>ОК 04. Эффективно взаимодействовать и работать в коллективе и команде</p>
<p>Знания:</p> <ul style="list-style-type: none"> – психологические основы деятельности коллектива, психологические особенности личности; – основы проектной деятельности.
<p>Умения:</p> <ul style="list-style-type: none"> – организовывать работу коллектива и команды; – взаимодействовать с коллегами, руководством, клиентами в ходе профессиональной деятельности.
<p>ОК 05. Осуществлять устную и письменную коммуникацию на государственном языке Российской Федерации с учетом особенностей социального и культурного контекста</p>
<p>Знания:</p> <ul style="list-style-type: none"> – особенности социального и культурного контекста; – правила оформления документов и построения устных сообщений.
<p>Умения:</p> <ul style="list-style-type: none"> – грамотно излагать свои мысли и оформлять документы по профессиональной тематике на государственном языке, проявлять толерантность в рабочем коллективе.
<p>ОК 06. Проявлять гражданско-патриотическую позицию, демонстрировать осознанное поведение на основе традиционных общечеловеческих ценностей, в том числе с учетом гармонизации межнациональных и межрелигиозных отношений, применять стандарты антикоррупционного поведения</p>
<p>Знания:</p> <ul style="list-style-type: none"> – сущность гражданско-патриотической позиции, общечеловеческих ценностей; – значимость профессиональной деятельности по специальности; – стандарты антикоррупционного поведения и последствия его нарушения.
<p>Умения:</p> <ul style="list-style-type: none"> – описывать значимость своей специальности; – применять стандарты антикоррупционного поведения.
<p>ОК 07. Содействовать сохранению окружающей среды, ресурсосбережению, применять знания об изменении климата, принципы бережливого производства, эффективно действовать в чрезвычайных ситуациях</p>
<p>Знания:</p> <ul style="list-style-type: none"> – правила экологической безопасности при ведении профессиональной деятельности; – основные ресурсы, задействованные в профессиональной деятельности; – пути обеспечения ресурсосбережения; – принципы бережливого производства; – основные направления изменения климатических условий региона.
<p>Умения:</p> <ul style="list-style-type: none"> – соблюдать нормы экологической безопасности; – определять направления ресурсосбережения в рамках профессиональной деятельности по специальности, осуществлять работу с соблюдением принципов бережливого производства; – организовывать профессиональную деятельность с учетом знаний об изменении климатических условий региона.
<p>ОК 08. Использовать средства физической культуры для сохранения и укрепления здоровья в процессе профессиональной деятельности и поддержания необходимого уровня физической подготовленности</p>
<p>Знания:</p> <ul style="list-style-type: none"> – роль физической культуры в общекультурном, профессиональном и социальном развитии человека; – основы здорового образа жизни; – условия профессиональной деятельности и зоны риска физического здоровья для специальности; – средства профилактики перенапряжения.
<p>Умения:</p> <ul style="list-style-type: none"> – использовать физкультурно-оздоровительную деятельность для укрепления здоровья, достижения жизненных и профессиональных целей;

<ul style="list-style-type: none"> – применять рациональные приемы двигательных функций в профессиональной деятельности; – пользоваться средствами профилактики перенапряжения, характерными для данной специальности.
<p>ОК 09. Пользоваться профессиональной документацией на государственном и иностранном языках</p>
<p>Знания:</p> <ul style="list-style-type: none"> – правила построения простых и сложных предложений на профессиональные темы; – основные общеупотребительные глаголы (бытовая и профессиональная лексика); – лексический минимум, относящийся к описанию предметов, средств и процессов профессиональной деятельности; – особенности произношения; – правила чтения текстов профессиональной направленности.
<p>Умения:</p> <ul style="list-style-type: none"> – понимать общий смысл четко произнесенных высказываний на известные темы (профессиональные и бытовые), понимать тексты на базовые профессиональные темы; – участвовать в диалогах на знакомые общие и профессиональные темы; – строить простые высказывания о себе и о своей профессиональной деятельности; – кратко обосновывать и объяснять свои действия (текущие и планируемые); – писать простые связные сообщения на знакомые или интересующие профессиональные темы.
<p>ПК2.1: Организовывать работу персонала по планированию и организации перевозочного процесса.</p>
<p>Знать: требования к управлению персоналом; систему организации движения; правила документального оформления перевозок пассажиров и багажа; основные положения, регламентирующие взаимоотношения пассажиров с транспортом (по видам транспорта); основные принципы организации движения на транспорте (по видам транспорта); особенности организации пассажирского движения; ресурсосберегающие технологии при организации перевозок и управлении на транспорте (по видам транспорта).</p>
<p>Уметь: обеспечить управление движением; анализировать работу транспорта.</p>
<p>Иметь практический опыт: применения теоретических знаний в области оперативного регулирования и координации деятельности; применения действующих положений по организации пассажирских перевозок; самостоятельного поиска необходимой информации.</p>
<p>ПК2.2: Обеспечивать безопасность движения и решать профессиональные задачи посредством применения нормативно-правовых документов.</p>
<p>Знать: основы эксплуатации технических средств транспорта (по видам транспорта); систему учета, отчета и анализа работы; основные требования по документам, регламентирующим безопасность движения на транспорте; состав, функции и возможности использования информационных и телекоммуникационных технологий в профессиональной деятельности.</p>
<p>Уметь: анализировать документы, регламентирующие работу транспорта в целом и его объектов в частности; использовать программное обеспечение для решения транспортных задач; применять компьютерные средства.</p>
<p>Иметь практический опыт: ведения технической документации, контроля выполнения заданий и графиков; использования в работе электронно-вычислительных машин для обработки оперативной информации.</p>
<p>ПК2.3: Организовывать работу персонала по технологическому обслуживанию перевозочного процесса.</p>
<p>Знать: основы эксплуатации технических средств транспорта (по видам транспорта); систему учета, отчета и анализа работы; основные требования по документам, регламентирующим безопасность движения на транспорте; состав, функции и возможности использования информационных и телекоммуникационных технологий в профессиональной деятельности.</p>
<p>Уметь: анализировать документы, регламентирующие работу транспорта в целом и его объектов в частности; использовать программное обеспечение для решения транспортных задач; применять компьютерные средства.</p>
<p>Иметь практический опыт: применения теоретических знаний в области оперативного регулирования и координации деятельности; применения действующих положений по технологическому обслуживанию перевозочного процесса; самостоятельного поиска необходимой информации.</p>

В результате освоения дисциплины (МДК, ПМ) обучающийся должен

3.1	Знать:
3.1.1	<p>требования к управлению персоналом; систему организации движения; правила документального оформления перевозок пассажиров и багажа; основные положения, регламентирующие взаимоотношения пассажиров с транспортом (по видам транспорта); основные принципы организации движения на транспорте (по видам транспорта); особенности организации пассажирского движения; ресурсосберегающие технологии при организации перевозок и управлении на транспорте (по видам транспорта);</p> <p>актуальный профессиональный и социальный контекст, в котором приходится работать и жить; основные источники информации и ресурсы для решения задач и проблем в профессиональном и/или социальном контексте; алгоритмы выполнения работ в профессиональной и смежных областях; методы работы в профессиональной и смежных сферах; структуру плана для решения задач; порядок оценки результатов решения задач профессиональной деятельности; перечень информационных источников, применяемых в профессиональной деятельности; приемы структурирования информации; формат оформления результатов поиска информации; содержание актуальной нормативно-правовой документации; современная научная и профессиональная терминология; возможные траектории профессионального развития и самообразования; номенклатура информационных источников, применяемых в профессиональной деятельности; приемы структурирования информации; формат оформления результатов поиска информации; современные средства и устройства информатизации; порядок их применения и программное обеспечение в профессиональной деятельности; психологические основы деятельности коллектива, психологические особенности личности; основы проектной деятельности; психологические основы деятельности коллектива, психологические особенности личности; номенклатура информационных источников, применяемых в профессиональной деятельности; приемы структурирования информации; формат оформления результатов поиска информации; правила оформления документов и построения устных сообщений; оперативное планирование, формы и структуру управления работой на транспорте (по видам транспорта); основы эксплуатации технических средств транспорта (по видам транспорта); систему учета, отчета и анализа работы; основные требования к работникам по документам, регламентирующим безопасность движения на транспорте; состав, функции и возможности использования информационных и телекоммуникационных технологий в профессиональной деятельности– основ проектирования при оборудовании перегонов перегонными системами автоматикой для интервального регулирования движения поездов на перегонах</p>
3.2	Уметь:
3.2.1	<p>обеспечить управление движением; анализировать работу транспорта;</p> <p>анализировать и распознавать задачу и/или проблему и выделять её составные части; определять этапы решения задачи; выявлять и эффективно искать информацию, необходимую для решения задачи и/или проблемы; составить план действия; определить необходимые ресурсы; владеть актуальными методами работы в профессиональной и смежных сферах; реализовать составленный план; оценивать результат и последствия своих действий (самостоятельно или с помощью наставника); определять задачи для поиска информации; определять необходимые источники информации; планировать процесс поиска; структурировать получаемую информацию; выделять наиболее значимое в перечне информации; оценивать практическую значимость результатов поиска; оформлять результаты поиска; определять актуальность нормативно-правовой документации в профессиональной деятельности; применять современную научную профессиональную терминологию; определять и выстраивать траектории профессионального развития и самообразования; определять задачи для поиска информации; определять необходимые источники информации; планировать процесс поиска; структурировать получаемую информацию; выделять наиболее значимое в перечне информации; оценивать практическую значимость результатов поиска; оформлять результаты поиска; применять средства информационных технологий для решения профессиональных задач; использовать современное программное обеспечение; организовывать работу коллектива и команды; взаимодействовать с коллегами, руководством, клиентами в ходе профессиональной деятельности; грамотно излагать свои мысли и оформлять документы по профессиональной тематике на государственном языке, проявлять толерантность в рабочем коллективе; рассчитывать нормы времени на технологические операции, связанные с организацией перевозочного процесса; анализировать характеристики транспортных потоков; применять требования изложенные в нормативных документах, к организации сервисного обслуживания на транспорте</p>

3.3	Иметь практический опыт:
3.3.1	<p>применения теоретических знаний в области оперативного регулирования и координации деятельности; применения действующих положений по организации пассажирских перевозок; самостоятельного поиска необходимой информации;</p> <p>ведения технической документации, контроля выполнения заданий и графиков; использования в работе электронно-вычислительных машин для обработки оперативной информации; расчета норм времени на выполнение операций; расчета показателей работы объектов транспорта;</p>

4. СОДЕРЖАНИЕ ДИСЦИПЛИНЫ (МДК, ПМ), СТРУКТУРИРОВАННОЕ ПО ТЕМАМ (РАЗДЕЛАМ) С УКАЗАНИЕМ ОТВЕДЕННОГО НА НИХ КОЛИЧЕСТВА АКАДЕМИЧЕСКИХ ЧАСОВ И ВИДОВ УЧЕБНЫХ ЗАНЯТИЙ

Код занятия	Наименование разделов и тем /вид занятия/	Семестр / Курс	Часов	Компетенции	Литература	Примечание
	Раздел 1. Лекционные занятия					
1.1	Общие сведения о пассажирских перевозках Общие сведения о пассажирских перевозках /Лек/	5/3	2	ОК 01, ОК 02, ОК 04, ОК 08, ОК 09, ПК2.2	Л1.2 Л1.4	Вводная лекция
1.2	Организация технологического обслуживания пассажиров Организация работы пассажирских станций /Лек/	5/3	2	ОК 01, ОК 02, ОК 06, ОК 07, ОК 09, ПК2.1, ПК2.2, ПК2.3	Л1.2 Л1.4Л2.2 Э1 Э3	Комб с элементами дискуссии, контроль самостоятельной работы
1.3	Организация технологического обслуживания пассажиров Технические средства для пассажирских перевозок /Лек/	5/3	2	ОК 01, ОК 02, ОК 09, ПК2.2	Л1.2 Л1.4Л2.2 Э1	Опрос; комб с элементами дискуссии; контроль самостоятельной работы
1.4	Организация технологического обслуживания пассажиров Подготовка составов пассажирских поездов в рейс /Лек/	5/3	2	ОК01, ОК 02, ОК 06, ОК 07, ОК 09, ПК2.1, ПК2.2, ПК2.3	Л1.4Л2.1 Л2.2 Э1	Опрос; комб с элементами дискуссии; контроль самостоятельной работы
1.5	Организация перевозки пассажиров, ручной клади багажа и грузобагажа Пассажирские железнодорожные тарифы и сборы /Лек/	5/3	2	ОК 01, ОК 02, ОК 03, ОК 05, ОК 06, ПК2.3	Л1.2 Л1.4Л2.2	Опрос; комб с элементами дискуссии; контроль самостоятельной работы
1.6	Организация перевозки пассажиров, ручной клади багажа и грузобагажа Классификация проездных документов /Лек/	5/3	2	ОК 01, ОК 02, ОК 03, ОК 05, ОК 06, ПК2.3	Л1.2 Л1.4Л2.2	Опрос; комб с элементами дискуссии; контроль самостоятельной работы
1.7	Организация перевозки пассажиров, ручной клади багажа и грузобагажа Служебные транспортные требования /Лек/	5/3	2	ОК 01, ОК 02, ОК 03, ОК 05, ОК 06, ПК ПК2.3	Л1.4	Опрос; комб с элементами дискуссии; контроль самостоятельной работы
1.8	Организация перевозки пассажиров,	5/3	2	ОК 01, ОК	Л1.4	Опрос; комб с

	ручной клади багажа и грузобагажа Транспортные требования. Поездки по бытовым нуждам /Лек/			02, ОК 03, ОК 05, ОК 06, ПК2.3		элементами дискуссии; контроль самостоятельной работы
1.9	Организация перевозки пассажиров, ручной клади багажа и грузобагажа Сроки годности билетов /Лек/	5/3	2	ОК 01; ОК 02; ОК 03; ОК 04; ОК 05; ОК 06; ОК 07; ПК2.1, ПК2.3	Л1.4	Опрос; комб с элементами дискуссии; контроль самостоятельной работы
1.10	Организация перевозки пассажиров, ручной клади багажа и грузобагажа Оформление проездных документов /Лек/	5/3	2	ОК 01; ОК 02; ОК 03; ОК 04; ОК 05; ОК 06; ОК 07; ОК 08; ОК 09; ПК2.3	Л1.2 Л1.4Л2.2	Опрос; комб с элементами дискуссии; контроль самостоятельной работы
1.11	Организация перевозки пассажиров, ручной клади багажа и грузобагажа Контроль перевозок /Лек/	5/3	2	ОК 01; ОК 02; ОК 03; ОК 04; ОК 05; ОК 06; ОК 07, ПК2.1, ПК2.2, ПК2.3	Л1.2 Л1.4Л2.2	Опрос; комб с элементами дискуссии; контроль самостоятельной работы
1.12	Организация перевозки пассажиров, ручной клади багажа и грузобагажа Перевозка ручной клади /Лек/	5/3	2	ОК 01; ОК 02; ОК 03; ОК 04; ОК 05; ОК 06; ОК 07; ОК 08; ОК 09; ПК2.3	Л1.2 Л1.4Л2.2	Опрос; комб с элементами дискуссии; контроль самостоятельной работы
1.13	Организация перевозки пассажиров, ручной клади багажа и грузобагажа Прием и отправление багажа /Лек/	5/3	2	ОК 01; ОК 02; ОК 03; ОК 04; ОК 05; ОК 06; ОК 07; ОК 08; ОК 09; ПК2.3	Л1.2 Л1.4Л2.2	Опрос; комб с элементами дискуссии; контроль самостоятельной работы
1.14	Организация перевозки пассажиров, ручной клади багажа и грузобагажа Перевозка грузобагажа /Лек/	5/3	2	ОК 01; ОК 02; ОК 03; ОК 04; ОК 05; ОК 06; ОК 07; ОК 08; ОК 09; ПК2.1, ПК2.2, ПК2.3	Л1.2 Л1.4Л2.2	Опрос; комб с элементами дискуссии; контроль самостоятельной работы
1.15	Организация перевозки пассажиров, ручной клади багажа и грузобагажа Урок - обобщение /Лек/	5/3	2	ОК 01; ОК 02; ОК 03; ОК 04; ОК 05; ОК 06; ОК 07; ОК 08; ОК 09;	Л1.4	

				ПК2.1, ПК2.2, ПК2.3		
1.16	Организация перевозки пассажиров, ручной клади багажа и грузобагажа Ответственность и штрафы за перевозку багажа и грузобагажа /Лек/	6/3	2	ОК 01; ОК 02; ОК 03; ОК 04; ОК 05; ОК 06; ОК 07; ПК2.3	Л1.2 Л1.4Л2.2 Э1	Комб с элементами дискуссии; контроль самостоятельной работы
1.17	Организация работы вокзала Техническая характеристика и технология работы вокзала /Лек/	6/3	2	ОК 01, ОК 02, ОК 05, ОК 06, ОК 07, ОК 08, ОК 09, ПК2.2, ПК2.3	Л1.2 Л1.4Л2.2 Э1 Э2 Э3	Опрос; комб с элементами дискуссии; контроль самостоятельной работы
1.18	Организация работы вокзала Справочно-информационная работа вокзала /Лек/	6/3	2	ОК 01, ОК 03, ОК 05, ОК 06, ОК 07, ПК2.3	Л1.2 Л1.4Л2.2 Э1	Опрос; комб с элементами дискуссии; контроль самостоятельной работы
1.19	Организация работы вокзала Назначение и технология работы структурных подразделений вокзала /Лек/	6/3	2	ОК 01, ОК 02, ОК 05, ОК 06, ОК 07, ОК 08, ОК 09, ПК2.2, ПК2.3	Л1.2 Л1.3 Л1.4Л2.2 Э1 Э3	Опрос; комб с элементами дискуссии; контроль самостоятельной работы
1.20	Организация работы вокзала Техника безопасности на вокзале /Лек/	6/3	2	ОК 02, ОК 04, ОК 06, ОК 07, ОК 08, ПК2.3	Л1.2 Л1.3 Л1.4Л2.2 Э1 Э2 Э3	Опрос; комб с элементами дискуссии; контроль самостоятельной работы
1.21	Учет и анализ работы по пассажирским перевозкам Учет и отчетность по пассажирским перевозкам /Лек/	6/3	2	ОК 01, ОК 02, ОК 04, ОК 08, ОК 09, ПК2.3	Л1.2 Л1.4Л2.2 Э1 Э2 Э3	Опрос; комб с элементами дискуссии; контроль самостоятельной работы
1.22	Организация контрольно- ревизионной работы Организация контрольно-ревизионной работы /Лек/	6/3	2	ОК 01, ОК 02, ОК 04, ОК 08, ПК2.2, ПК2.3	Л1.2 Л1.4Л2.2 Э1 Э2 Э3	Опрос; комб с элементами дискуссии; контроль самостоятельной работы
1.23	Организация контрольно- ревизионной работы Зачет /Лек/	6/3	2	ОК 01; ОК 02; ОК 03; ОК 04; ОК 05; ОК 06; ОК 07; ОК 08; ОК 09; ПК2.1, ПК2.2,		Вопросы и тестовое задание к дифф. зачету

				ПК2.3		
	Раздел 2. Практические занятия					
2.1	Организация технологического обслуживания пассажиров Расчет схемы пассажирского поезда /Пр/	5/3	2	ОК 01; ОК 02; ОК 03; ОК 04; ОК 05; ОК 06; ОК 07; ОК 08; ОК 09; ПК2.1, ПК2.3	Л1.4Л2.2	Групповая и индивидуальная работа, контроль самостоятельной работы
2.2	Организация технологического обслуживания пассажиров Подготовка пассажирских вагонов в рейс на пассажирских технических станциях /Пр/	5/3	2	ОК 01. ОК 02, ОК 06. ОК 07, ОК 09, ПК2.2, ПК2.3	Л1.2 Л1.4Л2.1 Л2.2	Групповая и индивидуальная работа, контроль самостоятельной работы
2.3	Организация перевозки пассажиров, ручной клади багажа и грузобагажа Определение стоимости проезда пассажиров /Пр/	5/3	2	ОК 01; ОК 02; ОК 03; ОК 04; ОК 05, ОК 08, ОК 09, ПК2.3	Л1.4, Л3.1	Групповая и индивидуальная работа, контроль самостоятельной работы
2.4	Организация перевозки пассажиров, ручной клади багажа и грузобагажа Определение стоимости проезда пассажиров /Пр/	5/3	2	ОК 01; ОК 02; ОК 03; ОК 04; ОК 05, ОК 08, ОК 09, ПК2.1, ПК2.3	Л1.4	Групповая и индивидуальная работа, контроль самостоятельной работы
2.5	Организация перевозки пассажиров, ручной клади багажа и грузобагажа Расчет доплат при изменении условий и маршрута проезда /Пр/	5/3	2	ОК 01; ОК 02; ОК 03; ОК 04; ОК 05, ОК 08, ОК 09, ПК2.1, ПК2.3	Л1.4	Групповая и индивидуальная работа, контроль самостоятельной работы
2.6	Организация перевозки пассажиров, ручной клади багажа и грузобагажа Оформление возврата платежей /Пр/	5/3	2	ОК 01; ОК 02; ОК 03; ОК 04; ОК 05, ОК 08, ОК 09, ПК2.1, ПК2.3	Л1.4 Э4	Групповая и индивидуальная работа, контроль самостоятельной работы
2.7	Организация перевозки пассажиров, ручной клади багажа и грузобагажа Определение стоимости перевозки багажа и грузобагажа /Пр/	6/3	2	ОК 01; ОК 02; ОК 03; ОК 04; ОК 05. ОК 08, ОК 09, ПК2.1 ПК2.3	Л1.4	Групповая и индивидуальная работа, контроль самостоятельной работы
2.8	Организация перевозки пассажиров, ручной клади багажа и грузобагажа Перевозка пассажиров на особых условиях /Пр/	6/3	2	ОК 01; ОК 02; ОК 03; ОК 04; ОК 05, ОК 08, ОК 09,	Л1.4Л2.2 Э4	Групповая и индивидуальная работа, контроль самостоятельной работы

				ПК2.1, ПК2.3		
2.9	Организация работы вокзала Расчет числа билетных касс, окон камер хранения, ячеек автоматических камер хранения /Пр/	6/3	2	ОК 01; ОК 02; ОК 03; ОК 04; ОК 05; ОК 06; ОК 07; ОК 08; ОК 09; ПК2.3	Л1.4	Групповая и индивидуальная работа, контроль самостоятельной работы
2.10	Организация работы вокзала Расчет числа билетных касс, окон камер хранения, ячеек автоматических камер хранения /Пр/	6/3	2	ОК 01; ОК 02; ОК 03; ОК 04; ОК 05; ОК 06; ОК 07; ОК 08; ОК 09; ПК2.3	Л1.4	Групповая и индивидуальная работа, контроль самостоятельной работы
2.11	Организация работы вокзала Расчет классности вокзала и определение пассажиропотоков /Пр/	6/3	2	ОК 01, ОК 03, ОК 05; ОК 06; ОК 07, ПК2.2, ПК2.3	Л1.4	Групповая и индивидуальная работа, контроль самостоятельной работы
	Раздел 3. Самостоятельные занятия					
3.1	Организация технологического обслуживания пассажиров Подготовка составов своего формирования на пассажирских технических станциях /Сз/	5/3	2	ОК 01. ОК 02, ОК 06, ОК 07, ОК 09, ПК2.2, ПК2.3	Л1.2 Л1.4Л2.1 Л2.2, Л3.1 Э1	
3.2	Организация технологического обслуживания пассажиров Подготовка составов в пунктах оборота на пассажирских технических станциях /Сз/	5/3	2	ОК 01. ОК 02, ОК 06, ОК 07, ОК 09, ПК2.2, ПК2.3	Л1.2 Л1.4Л2.1 Л2.2, Л3.1 Э1	
3.3	Организация перевозки пассажиров, ручной клади багажа и грузобагажа Принцип построения пассажирских тарифов /Сз/	5/3	2	ОК 01, ОК 02, ОК 03, ОК 05, ОК 06, ПК2.3	Л1.4, Л3.1	
3.4	Организация перевозки пассажиров, ручной клади багажа и грузобагажа Особенности системы ЭКСПРЕСС /Сз/	5/3	2	ОК 01; ОК 02; ОК 03; ОК 04; ОК 05, ОК 08, ОК 09, ПК2.3	Л1.2 Л1.4Л2.2, Л3.1 Э1 Э3	
3.5	Организация перевозки пассажиров, ручной клади багажа и грузобагажа Условия проезда пассажиров /Сз/	5/3	2	ОК 01; ОК 02; ОК 03; ОК 04; ОК 05; ОК 06; ОК 07; ОК 08; ОК 09; ПК2.2, ПК2.3	Л1.1 Л1.2 Л1.4Л2.2, Л3.1	
3.6	Организация перевозки пассажиров, ручной клади багажа и грузобагажа Обслуживание пассажиров в пути	5/3	2	ОК 01; ОК 02; ОК 03; ОК 04; ОК	Л1.2 Л1.4Л2.2, Л3.1	

	следования /Сз/			05; ОК 06; ОК 07; ОК 08; ОК 09; ПК2.2, ПК2.3	Ә1	
3.7	Организация перевозки пассажиров, ручной клади багажа и грузобагажа Организация посадки, высадки пассажиров /Сз/	5/3	1	ОК 01, ОК 03, ОК 05, ОК 06, ОК 07, ПК2.2, ПК2.3	Л1.2 Л1.4Л2.2 Ә1	
3.8	Организация перевозки пассажиров, ручной клади багажа и грузобагажа Технологический график приема багажа /Сз/	5/3	2	ОК 01; ОК 02; ОК 03; ОК 04; ОК 05; ОК 06; ОК 07; ОК 08; ОК 09; ПК2.1, ПК2.3	Л1.4, Л3.1	
3.9	Организация перевозки пассажиров, ручной клади багажа и грузобагажа Технологический график приема ручной клади /Сз/	5/3	2	ОК 01; ОК 02; ОК 03; ОК 04; ОК 05; ОК 06; ОК 07; ОК 08; ОК 09; ПК2.3	Л1.4, Л3.1	
3.10	Организация работы вокзала Технологический график оформления проездных документов /Сз/	6/3	2	ОК 01; ОК 02; ОК 03; ОК 04; ОК 05; ОК 06; ОК 07; ОК 08; ОК 09; ПК2.3	Л1.4, Л3.1	
3.11	Организация работы вокзала Техническая характеристика и технология работы вокзала /Сз/	6/3	2	ОК 01, ОК 02, ОК 05, ОК 06, ОК 07, ОК 08, ОК 09, ПК2.2, ПК2.3	Л1.2 Л1.3 Л1.4Л2.2, Л3.1	
3.12	Организация работы вокзала Характеристика справочно-информационной работы вокзала /Сз/	6/3	1	ОК 01, ОК 03, ОК 05, ОК 06, ОК 07, ПК2.3	Л1.2 Л1.3 Л1.4Л2.2, Л3.1 Ә1	
3.13	Организация работы вокзала Классификация вокзалов /Сз/	6/3	2	ОК 01, ОК 02, ОК 05; ОК 06; ОК 07; ОК 08; ОК 09, ПК2.3	Л1.2 Л1.3 Л1.4Л2.2, Л3.1 Ә1 Ә2 Ә3	
3.14	Организация работы вокзала Техника безопасности на вокзале /Сз/	6/3	2	ОК 02, ОК 04, ОК 06, ОК 07, ОК 08, ПК2.3	Л1.2 Л1.3 Л1.4Л2.2, Л3.1 Ә1 Ә2 Ә3	

	Раздел 4. Контроль				
4.1	Другие формы промежуточной аттестации	5/3		ОК 01; ОК 02; ОК 03; ОК 04; ОК 05; ОК 06; ОК 07; ОК 08; ОК 09; ПК2.1; ПК2.2; ПК2.3	Л1.1 Л1.2 Л1.3 Л1.4 Л2.1 Л2.2 Л3.1Л3.2 Э1 Э2 Э3
4.2	Дифференцированный зачет	6/3		ОК 01; ОК 02; ОК 03; ОК 04; ОК 05; ОК 06; ОК 07; ОК 08; ОК 09; ПК2.1; ПК2.2; ПК2.3	Л1.1 Л1.2 Л1.3 Л1.4 Л2.1 Л2.2 Л3.1Л3.2 Э1 Э2 Э3

5. ОЦЕНОЧНЫЕ МАТЕРИАЛЫ ДЛЯ ПРОВЕДЕНИЯ ПРОМЕЖУТОЧНОЙ АТТЕСТАЦИИ

Размещены в приложении

6. УЧЕБНО-МЕТОДИЧЕСКОЕ И ИНФОРМАЦИОННОЕ ОБЕСПЕЧЕНИЕ ДИСЦИПЛИНЫ (МДК, ПМ)

6.1. Рекомендуемая литература

6.1.1. Перечень основной литературы, необходимой для освоения дисциплины (МДК, ПМ)

	Авторы, составители	Заглавие	Издательство, год
Л1.1	Вакуленко С.П.	Интермодальные перевозки в пассажирском сообщении с участием железнодорожного транспорта: учеб. пособие для специалистов	Москва: УМЦ ЖДТ, 2015,
Л1.2	Каликина Т.Н., Китанина К.В.	Организация пассажирских перевозок: конспект лекций	Хабаровск: Изд-во ДВГУПС, 2017,
Л1.3	Каликина Т.Н., Китанина К.В.	Технология работы и эксплуатация вокзальных комплексов: учеб. пособие	Хабаровск: Изд-во ДВГУПС, 2016,
Л1.4	Зоркова Е.М.	Организация пассажирских перевозок и обслуживание пассажиров (по видам транспорта): учеб.	Москва: УМЦ ЖДТ, 2018,

6.1.2. Перечень дополнительной литературы, необходимой для освоения дисциплины (МДК, ПМ)

	Авторы, составители	Заглавие	Издательство, год
Л2.1	Акулиничев В.М., Вакуленко С.П.	Пассажирские и технические пассажирские станции: метод. указания	Москва, 1984,
Л2.2	Кудрявцев В.А.	Организация железнодорожных пассажирских перевозок: учеб. пособие для сред. проф. образования	Москва: Академия, 2004,

6.1.3. Перечень учебно-методического обеспечения для самостоятельной работы обучающихся по дисциплине (МДК, ПМ)

	Авторы-составители	Заглавие	Издательство
Л3.1	Стефанович М.В.	Методические указания по организации внеаудиторной самостоятельной работы обучающихся	Хабаровск: Изд –во Центр полиграфии ФСПО – ХТЖТ, 2018.

6.2. Перечень ресурсов информационно-телекоммуникационной сети "Интернет", необходимых для освоения дисциплины (МДК, ПМ)

Э1	Университетская библиотека online	http://biblioclub.ru/
Э2	Электронная библиотека "Лань"	http://e.lanbook.com
Э3	Электронная библиотека eLIBRARY.ru	http://elibrary.ru/defaultx.asp

6.3. Перечень информационных технологий, используемых при осуществлении образовательного процесса по дисциплине (МДК, ПМ), включая перечень программного обеспечения и информационных справочных систем (при необходимости)

6.3.1 Перечень программного обеспечения

Win XP, 7, 10 (Номер лицензии: 46107380, Счет 00000000002802 от 14.11.07, Бессрочная, Номер лицензии: 60618367 Контракт 208 ДВГУПС от 09.07.2012 бессрочная, Контракт №235 от 24.08.2021 бессрочная)
Microsoft Office 2007 (Номер лицензии: 45525415 ГК 111 от 22.04.2009 бессрочная, Номер лицензии: 46107380 счет от 00000000002802 от 14.11.2007 бессрочная)
DreamSpark Premium Electronic Software Delivery (3 years) Renewal 1203984220
Kaspersky Endpoint Security 10 для Windows - 356-160615-113525-730-94
Права на ПО NetPolice School для Traffic Inspector Unlimited
Права на ПО Traffic Inspector Anti Virus powered by Kaspersky Special
Traffic Inspector Контракт 524 ДВГУПС от 15.07.2019)

6.3.2 Перечень информационных справочных систем

- 1.Профессиональная база данных, информационно-справочная система Гарант - <http://www.garant.ru>
2. Профессиональная база данных, информационно-справочная система КонсультантПлюс - <http://www.consultant.ru>

7. ОПИСАНИЕ МАТЕРИАЛЬНО-ТЕХНИЧЕСКОЙ БАЗЫ, НЕОБХОДИМОЙ ДЛЯ ОСУЩЕСТВЛЕНИЯ ОБРАЗОВАТЕЛЬНОГО ПРОЦЕССА ПО ДИСЦИПЛИНЕ (МДК, ПМ)

Аудитория	Назначение	Оснащение
415 (ФСПО-ХТЖТ)	Учебная аудитория для проведения теоретических занятий (уроков), практических занятий, групповых и индивидуальных консультаций, текущего контроля и промежуточной аттестации. Кабинет Организации сервисного обслуживания на транспорте (по видам транспорта)	Комплект мебели, доска, раздаточный материал, учебная литература, плакаты.
229	Учебная аудитория для проведения, теоретических занятий (уроков), текущего контроля и промежуточной аттестации. Компьютерный класс.	Комплект мебели. Технические средства обучения: персональные компьютеры, мультимедийное оборудование. - Win XP, 7, 10 - DreamSpark Premium Electronic Software Delivery (3 years) Renewal 1203984220 - Kaspersky Endpoint Security 10 для Windows - 356-160615-113525-730-94 - Права на ПО NetPolice School для Traffic Inspector Unlimited - Права на ПО Traffic Inspector Anti-Virus powered by Kaspersky Special -Traffic Inspector (Контракт 524 ДВГУПС от 15.07.2019)

8. МЕТОДИЧЕСКИЕ УКАЗАНИЯ ДЛЯ ОБУЧАЮЩИХСЯ ПО ОСВОЕНИЮ ДИСЦИПЛИНЫ (МДК, ПМ)

Для успешного освоения дисциплины МДК.02.02 Организация пассажирских перевозок и обслуживание пассажиров (по видам транспорта) обучающимся необходимо участие в лекционных и практических занятиях, изучение основной и дополнительной литературы.

На всех этапах обучения по МДК осуществляется контроль знаний.

Подготовка к лекциям, практическим занятиям включает изучение конспекта лекций, учебных пособий, основной и дополнительной литературы, законодательных и нормативных источников.

Вид учебных занятий Организация деятельности студента.

Лекция Написание конспекта лекций: кратко, схематично, последовательно фиксировать основные положения, выводы, формулировки, обобщения; пометить важные мысли, выделять ключевые слова, термины. Проверка терминов, понятий с помощью справочников с выписыванием толкований в тетрадь. Обозначить вопросы, термины, материал, который вызывает трудности, пометить и попытаться найти ответ в рекомендуемой литературе. Если самостоятельно не удастся разобраться в материале, необходимо сформулировать вопрос и задать преподавателю на консультации, на практическом занятии. Уделить внимание фундаментальным понятиям сервисного обслуживания на транспорте.

Практические занятия Проработка методических рекомендаций или инструкционных карт по выполнению практических занятий, уделяя особое внимание целям и задачам структуре и содержанию дисциплины. Работа с конспектом лекций, подготовка ответов к контрольным вопросам, просмотр рекомендуемой литературы с примерами решения задач. Составление конспекта и плана ответов на контрольные вопросы, решение задач и подготовка к защите практических работ.

При других формах промежуточной аттестации и дифференцированном зачете обучающимся предлагается перечень

**Оценочные материалы при формировании рабочей программы
МДК.02.02 Организация пассажирских перевозок и обслуживание пассажиров
(по видам транспорта)**

Другие формы промежуточной аттестации

1. Описание показателей, критериев и шкал оценивания компетенций.

1.1. Показатели и критерии оценивания компетенций ОК 01, ОК 02, ОК 03, ОК 04, ОК 05, ОК 06, ОК 07, ОК 08, ОК 09, ПК2.1, ПК2.2, ПК2.3

Объект оценки	Уровни сформированности компетенций	Критерий оценивания результатов обучения
Обучающийся	Низкий уровень Пороговый уровень Повышенный уровень Высокий уровень	Уровень результатов обучения не ниже порогового

1.2. Шкалы оценивания компетенций ОК 01, ОК 02, ОК 03, ОК 04, ОК 05, ОК 06, ОК 07, ОК 08, ОК 09, ПК2.1, ПК2.2, ПК2.3 при других формах промежуточной аттестации

Достигнутый уровень результата обучения	Характеристика уровня сформированности компетенций	Шкала оценивания
		другие формы промежуточной аттестации
Низкий уровень	Обучающийся: -обнаружил пробелы в знаниях основного учебно-программного материала; -допустил принципиальные ошибки в выполнении заданий, предусмотренных программой; -не может продолжить обучение или приступить к профессиональной деятельности по окончании программы без дополнительных занятий по соответствующей дисциплине.	Неудовлетворительно
Пороговый уровень	Обучающийся: -обнаружил знание основного учебно-программного материала в объёме, необходимом для дальнейшей учебной и предстоящей профессиональной деятельности; -справляется с выполнением заданий, предусмотренных программой; -знаком с основной литературой, рекомендованной рабочей программой дисциплины; -допустил неточности в ответе на вопросы и при выполнении заданий по учебно-программному материалу, но обладает необходимыми знаниями для их устранения под руководством преподавателя.	Удовлетворительно
Повышенный уровень	Обучающийся: - обнаружил полное знание учебно-программного материала; -успешно выполнил задания, предусмотренные программой; -усвоил основную литературу, рекомендованную рабочей программой дисциплины; -показал систематический характер знаний учебно-программного материала; -способен к самостоятельному пополнению знаний по учебно-программному материалу и обновлению в ходе дальнейшей учебной работы и профессиональной деятельности.	Хорошо
Высокий уровень	Обучающийся: -обнаружил всесторонние, систематические и глубокие знания учебно-программного материала; -умеет свободно выполнять задания, предусмотренные программой; -ознакомился с дополнительной литературой; -усвоил взаимосвязь основных понятий дисциплин и их значение для приобретения профессии; -проявил творческие способности в понимании учебно-программного материала.	Отлично

1.3. Описание шкал оценивания

Компетенции обучающегося оцениваются следующим образом:

Планируемый уровень результатов освоения	Содержание шкалы оценивания достигнутого уровня результата обучения			
	Неудовлетворительно	Удовлетворительно	Хорошо	Отлично
Знать	Неспособность обучающегося самостоятельно продемонстрировать наличие знаний при решении заданий, которые были представлены преподавателем вместе с образцом их решения.	Обучающийся способен самостоятельно продемонстрировать наличие знаний при решении заданий, которые были представлены преподавателем вместе с образцом их решения.	Обучающийся демонстрирует способность к самостоятельному применению знаний при решении заданий, аналогичных тем, которые представлял преподаватель, и при его консультативной поддержке в части современных проблем.	Обучающийся демонстрирует способность к самостоятельному применению знаний в выборе способа решения неизвестных или нестандартных заданий и при консультативной поддержке в части междисциплинарных связей.
Уметь	Отсутствие у обучающегося самостоятельности в применении умений по использованию методов освоения учебной дисциплины.	Обучающийся демонстрирует самостоятельность в применении умений решения учебных заданий в полном соответствии с образцом, данным преподавателем.	Обучающийся продемонстрирует самостоятельное применение умений решения заданий, аналогичных тем, которые представлял преподаватель, и при его консультативной поддержке в части современных проблем.	Обучающийся демонстрирует самостоятельное применение умений решения неизвестных или нестандартных заданий и при консультативной поддержке преподавателя в части междисциплинарных связей.
Иметь практический опыт	Неспособность самостоятельно проявить навык решения поставленной задачи по стандартному образцу повторно.	Обучающийся демонстрирует самостоятельность в применении навыка по заданиям, решение которых было показано преподавателем.	Обучающийся демонстрирует самостоятельное применение навыка решения заданий, аналогичных тем, которые представлял преподаватель, и при его консультативной поддержке в части современных проблем.	Обучающийся демонстрирует самостоятельное применение навыка решения неизвестных или нестандартных заданий и при консультативной поддержке преподавателя в части междисциплинарных связей.

2. Примерный перечень вопросов к другим формам промежуточной аттестации

- 1 Основные документы регламентирующие работу по пассажирским перевозкам ОК 01, ОК 02, ОК 04, ОК 08, ОК 09, ПК2.2
- 2 Основные показатели пассажирских перевозок ОК 01, ОК 02, ОК 04, ОК 08, ОК 09, ПК2.1, ПК2.2
- 3 Композиция составов пассажирских поездов ОК 01; ОК 02; ОК 03; ОК 04; ОК 05; ОК 06; ОК 07; ОК 08; ОК 09; ПК2.1, ПК2.3
- 4 Билет системы АС ЭКСПРЕСС ОК 01; ОК 02; ОК 03, ОК 05, ОК 06, , ПК2.3
- 5 Бланковый комбинированный билет ОК 01; ОК 02; ОК 03, ОК 05, ОК 06, ПК2.3
- 6 Неправильное пользование билетами. ОК 01; ОК 02; ОК 03 ОК 05, ОК 06, ПК2.3
- 7 Возврат платежей за неиспользованную поездку ОК 01; ОК 02; ОК 03; ОК 04; ОК 05. ОК 08, ОК 09, ПК2.3
- 8 Служебные транспортные требования ОК 01; ОК 02; ОК 03, ОК 05, ОК 06, ПК2.3
- 9 Транспортные требования ОК 01; ОК 02; ОК 03, ОК 05, ОК 06, ПК2.3
- 10 Поездки по бытовым нуждам ОК 01; ОК 02; ОК 03, ОК 05, ОК 06, ПК2.3
- 11 Сроки годности билетов ОК 01; ОК 02; ОК 03; ОК 04; ОК 05; ОК 06; ОК 07, ПК2.1, ПК2.3
- 12 Стоимость проезда пассажиров ОК 01; ОК 02; ОК 03; ОК 04; ОК 05. ОК 08, ОК 09, ПК2.3
- 13 Багажные тарифы и сборы ОК 01; ОК 02; ОК 03; ОК 04; ОК 05. ОК 08, ОК 09, ПК2.3
- 14 Ответственность и штрафы по пассажирским перевозкам ОК 01; ОК 02; ОК 03; ОК 04; ОК 05; ОК 06; ОК 07, ПК2.3
- 15 Деление пассажирских перевозок по видам сообщений и категориям поездов ОК 01, ОК 02, ОК 05, ОК 07, ОК 08, ОК 09, ПК2.1
- 16 Условия проезда пассажиров ОК 01; ОК 02; ОК 03; ОК 04; ОК 05; ОК 06; ОК 07; ОК 08; ОК 09, ПК2.2, ПК2.3

- 17 Проезд пассажиров в туристских поездах ОК 01; ОК 02; ОК 03; ОК 04; ОК 05; ОК 06; ОК 07; ОК 08; ОК 09, ПК2.2, ПК2.3
- 18 Проезд пассажиров в смешанном сообщении ОК 01; ОК 02; ОК 03; ОК 04; ОК 05; ОК 06; ОК 07; ОК 08; ОК 09, ПК2.2, ПК2.3
- 19 Проезд пассажиров в международном сообщении ОК 01; ОК 02; ОК 03; ОК 04; ОК 05; ОК 06; ОК 07; ОК 08; ОК 09, ПК2.2, ПК2.3
- 20 Правила перевозки и хранение ручной клади ОК 01; ОК 02; ОК 03; ОК 04; ОК 05; ОК 06; ОК 07; ОК 08; ОК 09, ПК2.3
- 21 Условия приема и оформления перевозки багажа ОК 01; ОК 02; ОК 03; ОК 04; ОК 05; ОК 06; ОК 07; ОК 08; ОК 09, ПК2.3
- 22 Условия приема и оформление перевозки грузобагажа ОК 01; ОК 02; ОК 03; ОК 04; ОК 05; ОК 06; ОК 07; ОК 08; ОК 09, ПК2.2, ПК2.3
- 23 Правила провоза детей в пассажирских поездах ОК 01; ОК 02; ОК 03; ОК 04; ОК 05; ОК 06; ОК 07; ОК 08; ОК 09, ПК2.2, ПК2.3
- 24 Правила провоза детей в пригородных поездах ОК 01; ОК 02; ОК 03; ОК 04; ОК 05; ОК 06; ОК 07; ОК 08; ОК 09, ПК2.2, ПК2.3
- 25 Организация работы билетных касс ОК 01; ОК 02; ОК 03; ОК 04; ОК 05; ОК 06; ОК 07; ОК 08; ОК 09, ПК2.3
- 26 Оформление платных проездных документов ОК 01; ОК 02; ОК 03; ОК 04; ОК 05; ОК 06; ОК 07; ОК 08; ОК 09, ПК2.3
- 27 Пассажиры станции ОК 01, ОК 02, ОК 06, ОК 07, ОК 09, ПК2.1, ПК2.2, ПК2.3
- 28 Пассажиры технические станции ОК 01, ОК 02, ОК 06, ОК 07, ОК 09, ПК2.1, ПК2.2, ПК2.3
- 29 Устройства пассажирских станций ОК 01, ОК 02, ОК 06, ОК 07, ОК 09, ПК2.1, ПК2.2, ПК2.3

3. Тестовые задания. Оценка по результатам тестирования

3.1. Примерные задания теста.

Задание 1 (ОК 01, ОК 02, ОК 06, ОК 07, ОК 09, ПК2.1, ПК2.2, ПК2.3)

Станции, выполняющие подготовку составов пассажирских поездов в рейс

- a) Собственно пассажирские;
- b) Пассажиры технические;
- c) Грузовые.

Выберите правильный ответ

Задание 2 (ОК 01; ОК 02; ОК 03; ОК 04; ОК 05, ОК 08, ОК 09, ПК2.3)

Плацкарта – ...

- a) Доплата за скорость;
- b) Доплата за повышенные условия проезда;
- c) Доплата за спальное место.

Выберите правильный ответ

Задание 3 (ОК 01, ОК 02, ОК 03, ОК 04, ОК 05, ОК 06, ОК 07, ОК 08, ОК 09, ПК2.2, ПК2.3)

Приобретение детского проездного документа для проезда в пассажирских поездах производится с _____ лет (дополнить)

Задание 4 (ОК 01, ОК 02, ОК 04, ОК 08, ОК 09, ПК2.2)

1. Устав железнодорожного транспорта Российской Федерации содержит _____ статей (дополнить) (перевозкам)

Задание 5 (ОК 01; ОК 02; ОК 03; ОК 05, ОК 06, ПК2.3)

Поездки, относящиеся к поездкам по бытовым нуждам

- a) В отпуск;
- b) В поликлинику;
- c) В командировку.

Выберите правильный ответ.

3.2 Соответствие между балльной системой и системой оценивания по результатам тестирования устанавливается посредством следующей таблицы:

Объект оценки	Показатели оценивания результатов обучения	Оценка	Уровень результатов обучения
Обучающийся	60 % и менее верных ответов от общего количества вопросов	«Неудовлетворительно»	Низкий уровень
	61-74% верных ответов от общего количества вопросов	«Удовлетворительно»	Пороговый уровень
	77-84% верных ответов от общего количества вопросов	«Хорошо»	Повышенный уровень
	85-100% верных ответов от общего количества вопросов	«Отлично»	Высокий уровень

4. Оценка ответа обучающегося на вопросы к другим формам промежуточной аттестации

4.1. Оценка ответа обучающегося на вопросы к другим формам промежуточной аттестации

Элементы оценивания	Содержание шкалы оценивания			
	Неудовлетворительно	Удовлетворительно	Хорошо	Отлично
Соответствие ответов формулировкам вопросов (заданий)	Полное несоответствие по всем вопросам	Значительные погрешности	Незначительные погрешности	Полное соответствие
Структура, последовательность и логика ответа. Умение четко, понятно, грамотно и свободно излагать свои мысли	Полное несоответствие критерию.	Значительное несоответствие критерию	Незначительное несоответствие критерию	Соответствие критерию при ответе на все вопросы.
Знание нормативных, правовых документов и специальной литературы	Полное незнание нормативной и правовой базы и специальной литературы	Имеют место существенные упущения (незнание большей части из документов и специальной литературы по названию, содержанию и т.д.).	Имеют место несущественные упущения и незнание отдельных (единичных) работ из числа обязательной литературы.	Полное соответствие данному критерию ответов на все вопросы.
Умение увязывать теорию с практикой, в том числе в области профессиональной работы	Умение связать теорию с практикой работы не проявляется.	Умение связать вопросы теории и практики проявляется редко.	Умение связать вопросы теории и практики в основном проявляется.	Полное соответствие данному критерию. Способность интегрировать знания и привлекать сведения из различных научных сфер
Качество ответов на дополнительные вопросы	На все дополнительные вопросы преподавателя даны неверные ответы.	Ответы на большую часть дополнительных вопросов преподавателя даны неверно.	1. Даны неполные ответы на дополнительные вопросы преподавателя. 2. Дан один неверный ответ на дополнительные вопросы преподавателя.	Даны верные ответы на все дополнительные вопросы преподавателя.

Примечание: итоговая оценка формируется как средняя арифметическая результатов элементов оценивания.

Дифференцированный зачет

1 Описание показателей, критериев и шкал оценивания компетенций.

1.1. Показатели и критерии оценивания компетенций ОК 01, ОК 02, ОК 03, ОК 04, ОК 05, ОК 06, ОК 07, ОК 08, ОК 09, ПК2.1, ПК2.2, ПК2.3

Объект оценки	Уровни сформированности компетенций	Критерий оценивания результатов обучения
Обучающийся	Низкий уровень Пороговый уровень Повышенный уровень Высокий уровень	Уровень результатов обучения не ниже порогового

1.2. Шкалы оценивания компетенций ОК 01, ОК 02, ОК 03, ОК 04, ОК 05, ОК 06, ОК 07, ОК 08, ОК 09, ПК2.1, ПК2.2, ПК2.3

при сдаче дифференцированного зачета

Достигнутый уровень результата обучения	Характеристика уровня сформированности компетенций	Шкала оценивания
		другие формы промежуточной аттестации

Низкий уровень	Обучающийся: -обнаружил пробелы в знаниях основного учебно-программного материала; -допустил принципиальные ошибки в выполнении заданий, предусмотренных программой; -не может продолжить обучение или приступить к профессиональной деятельности по окончании программы без дополнительных занятий по соответствующей дисциплине.	Неудовлетворительно
Пороговый уровень	Обучающийся: -обнаружил знание основного учебно-программного материала в объеме, необходимом для дальнейшей учебной и предстоящей профессиональной деятельности; -справляется с выполнением заданий, предусмотренных программой; -знаком с основной литературой, рекомендованной рабочей программой дисциплины; -допустил неточности в ответе на вопросы и при выполнении заданий по учебно-программному материалу, но обладает необходимыми знаниями для их устранения под руководством преподавателя.	Удовлетворительно
Повышенный уровень	Обучающийся: - обнаружил полное знание учебно-программного материала; -успешно выполнил задания, предусмотренные программой; -усвоил основную литературу, рекомендованную рабочей программой дисциплины; -показал систематический характер знаний учебно-программного материала; -способен к самостоятельному пополнению знаний по учебно-программному материалу и обновлению в ходе дальнейшей учебной работы и профессиональной деятельности.	Хорошо
Высокий уровень	Обучающийся: -обнаружил всесторонние, систематические и глубокие знания учебно-программного материала; -умеет свободно выполнять задания, предусмотренные программой; -ознакомился с дополнительной литературой; -усвоил взаимосвязь основных понятий дисциплин и их значение для приобретения профессии; -проявил творческие способности в понимании учебно-программного материала.	Отлично

1.3. Описание шкал оценивания

Компетенции обучающегося оцениваются следующим образом:

Планируемый уровень результатов освоения	Содержание шкалы оценивания достигнутого уровня результата обучения			
	Неудовлетворительно	Удовлетворительно	Хорошо	Отлично
Знать	Неспособность обучающегося самостоятельно продемонстрировать наличие знаний при решении заданий, которые были представлены преподавателем вместе с образцом их решения.	Обучающийся способен самостоятельно продемонстрировать наличие знаний при решении заданий, которые были представлены преподавателем вместе с образцом их решения.	Обучающийся демонстрирует способность к самостоятельному применению знаний при решении заданий, аналогичных тем, которые представлял преподаватель, и при его консультативной поддержке в части современных проблем.	Обучающийся демонстрирует способность к самостоятельному применению знаний в выборе способа решения неизвестных или нестандартных заданий и при консультативной поддержке в части междисциплинарных связей.
Уметь	Отсутствие у обучающегося самостоятельности в применении умений по использованию методов освоения учебной дисциплины.	Обучающийся демонстрирует самостоятельность в применении умений решения учебных заданий в полном соответствии с образцом,	Обучающийся продемонстрирует применение умений решения заданий, аналогичных тем, которые представлял преподаватель,	Обучающийся демонстрирует самостоятельное применение умений решения неизвестных или нестандартных заданий и при консультативной

		данным преподавателем.	и при его консультативной поддержке в части современных проблем.	поддержке преподавателя в части междисциплинарных связей.
Иметь практический опыт	Неспособность самостоятельно проявить навык решения поставленной задачи по стандартному образцу повторно.	Обучающийся демонстрирует самостоятельность в применении навыка по заданиям, решение которых было показано преподавателем.	Обучающийся демонстрирует самостоятельное применение навыка решения заданий, аналогичных тем, которые представлял преподаватель, и при его консультативной поддержке в части современных проблем.	Обучающийся демонстрирует самостоятельное применение навыка решения неизвестных или нестандартных заданий и при консультативной поддержке преподавателя в части междисциплинарных связей.

2. Примерный перечень вопросов к дифференцированному зачету.

- 1 Основные документы регламентирующие работу по пассажирским перевозкам ОК 01, ОК 02, ОК 04, ОК 08, ОК 09, ПК2.2
- 2 Основные показатели пассажирских перевозок ОК 01, ОК 02, ОК 04, ОК 08, ОК 09, ПК2.1, ПК2.2
- 3 Композиция составов пассажирских поездов ОК 01; ОК 02; ОК 03; ОК 04; ОК 05; ОК 06; ОК 07; ОК 08; ОК 09; ПК2.1, ПК2.3
- 4 Билет системы АС ЭКСПРЕСС ОК 01; ОК 02; ОК 03, ОК 05, ОК 06, , ПК2.3
- 5 Бланковый комбинированный билет ОК 01; ОК 02; ОК 03, ОК 05, ОК 06, ПК2.3
- 6 Неправильное пользование билетами. ОК 01; ОК 02; ОК 03 ОК 05, ОК 06, ПК2.3
- 7 Возврат платежей за неиспользованную поездку ОК 01; ОК 02; ОК 03; ОК 04; ОК 05. ОК 08, ОК 09, ПК2.3
- 8 Служебные транспортные требования ОК 01; ОК 02; ОК 03, ОК 05, ОК 06, ПК2.3
- 9 Транспортные требования ОК 01; ОК 02; ОК 03, ОК 05, ОК 06, ПК2.3
- 10 Поездки по бытовым нуждам ОК 01; ОК 02; ОК 03, ОК 05, ОК 06, ПК2.3
- 11 Сроки годности билетов ОК 01; ОК 02; ОК 03; ОК 04; ОК 05; ОК 06; ОК 07, ПК2.1, ПК2.3
- 12 Стоимость проезда пассажиров ОК 01; ОК 02; ОК 03; ОК 04; ОК 05. ОК 08, ОК 09, ПК2.3
- 13 Багажные тарифы и сборы ОК 01; ОК 02; ОК 03; ОК 04; ОК 05. ОК 08, ОК 09, ПК2.3
- 14 Учет и отчетность по пассажирским перевозкам ОК 01, ОК 02, ОК 04, ОК 08, ОК 09, ПК2.3
- 15 Контроль перевозок ОК 01; ОК 02; ОК 03; ОК 04; ОК 05; ОК 06; ОК 07, ПК2.2, ПК2.3
- 16 Ответственность и штрафы по пассажирским перевозкам ОК 01; ОК 02; ОК 03; ОК 04; ОК 05; ОК 06; ОК 07, ПК2.3
- 17 Ответственность и штрафы за нарушение условий перевозки багажа, грузобагажа ОК 01; ОК 02; ОК 03; ОК 04; ОК 05; ОК 06; ОК 07, ПК2.3
- 18 Деление пассажирских перевозок по видам сообщений и категориям поездов ОК 01, ОК 02, ОК 05, ОК 07, ОК 08, ОК 09, ПК2.1
- 19 Условия проезда пассажиров ОК 01; ОК 02; ОК 03; ОК 04; ОК 05; ОК 06; ОК 07; ОК 08; ОК 09, ПК2.2, ПК2.3
- 20 Проезд пассажиров в туристских поездах ОК 01; ОК 02; ОК 03; ОК 04; ОК 05; ОК 06; ОК 07; ОК 08; ОК 09, ПК2.2, ПК2.3
- 21 Проезд пассажиров в смешанном сообщении ОК 01; ОК 02; ОК 03; ОК 04; ОК 05; ОК 06; ОК 07; ОК 08; ОК 09, ПК2.2, ПК2.3
- 22 Проезд пассажиров в международном сообщении ОК 01; ОК 02; ОК 03; ОК 04; ОК 05; ОК 06; ОК 07; ОК 08; ОК 09, ПК2.2, ПК2.3
- 23 Правила перевозки и хранение ручной клади ОК 01; ОК 02; ОК 03; ОК 04; ОК 05; ОК 06; ОК 07; ОК 08; ОК 09, ПК2.3
- 24 Условия приема и оформления перевозки багажа ОК 01; ОК 02; ОК 03; ОК 04; ОК 05; ОК 06; ОК 07; ОК 08; ОК 09, ПК2.3
- 25 Условия приема и оформление перевозки грузобагажа ОК 01; ОК 02; ОК 03; ОК 04; ОК 05; ОК 06; ОК 07; ОК 08; ОК 09, ПК2.2, ПК2.3
- 26 Правила провоза детей в пассажирских поездах ОК 01; ОК 02; ОК 03; ОК 04; ОК 05; ОК 06; ОК 07; ОК 08; ОК 09, ПК2.2, ПК2.3
- 27 Правила провоза детей в пригородных поездах ОК 01; ОК 02; ОК 03; ОК 04; ОК 05; ОК 06; ОК 07; ОК 08; ОК 09, ПК2.2, ПК2.3
- 28 Организация работы билетных касс ОК 01; ОК 02; ОК 03; ОК 04; ОК 05; ОК 06; ОК 07; ОК 08; ОК 09, ПК2.3
- 29 Перевозка воинских пассажиров ОК 01; ОК 02; ОК 03; ОК 04; ОК 05; ОК 06; ОК 07; ОК 08; ОК 09, ПК2.1, ПК2.2, ПК2.3
- 30 Оформление платных проездных документов ОК 01; ОК 02; ОК 03; ОК 04; ОК 05; ОК 06; ОК 07; ОК 08; ОК 09, ПК2.3
- 31 Технологический процесс работы вокзала ОК 01, ОК 02, ОК 05, ОК 06, ОК 07, ОК 08, ОК 09, ПК2.2, ПК2.3
- 32 Справочно-информационная работа вокзала ОК 01, ОК 03, ОК 05, ОК 06, ОК 07, ПК2.3
- 33 Организация пассажиропотоков ОК 01, ОК 03, ОК 05, ОК 06, ОК 07, ПК2.3
- 34 Организация посадки, высадки пассажиров ОК 01, ОК 03, ОК 05, ОК 06, ОК 07, ПК2.3

- 35 Пассажи́рские станции ОК 01, ОК 02, ОК 06, ОК 07, ОК 09, ПК2.1, ПК2.2, ПК2.3
 36 Пассажи́рские техни́ческие станции ОК 01. ОК 02, ОК 06, ОК 07, ОК 09, ПК2.1, ПК2.2, ПК2.3
 37 Устройст́ва пассажи́рских станций ОК 01. ОК 02, ОК 06, ОК 07, ОК 09, ПК2.1, ПК2.2, ПК2.3
 38 Охрана труда в пассажи́рском хозяйст́ве ОК 02, ОК 04, ОК 06, ОК 07, ОК 08, ПК2.3

3. Тестовые задания. Оценка по результатам тестирования

3.1. Примерные задания теста.

Задание 1 (ОК 01, ОК 02, ОК 04, ОК 08, ОК 09, ПК2.2)

Устав железнодорожного транспорта Российской Федерации содержит _____ глав; (дополнить).

Задание 2 (ОК 01, ОК 02, ОК 03, ОК 05, ОК 06, ПК2.3)

Основа общего пассажирского тарифа

- Проезд в купейных вагонах пассажирских поездов;
- Проезд в общем вагоне скорого поезда;
- Проезд в общем вагоне пассажирского поезда.

Выберите правильный ответ

Задание 3 (ОК 01, ОК 02, ОК 06, ОК 07, ОК 09, ПК2.1, ПК2.2, ПК2.3)

Операции, выполняемые на остановочных пунктах

- Посадка высадка пассажиров пригородного сообщения;
- Продажа билетов;
- Выдача багажа.

Выберите правильный ответ

Задание 4 (ОК 01; ОК 02; ОК 03; ОК 04; ОК 05; ОК 06; ОК 07; ОК 08; ОК 09, ПК2.3)

Документы, предъявляемые пассажиром для получения багажа на станции назначения

- Билет;
- Багажная квитанция;
- Билет, багажная квитанция.

Выберите правильный ответ

3.2 Соответствие между балльной системой и системой оценивания по результатам тестирования устанавливается посредством следующей таблицы:

Объект оценки	Показатели оценивания результатов обучения	Оценка	Уровень результатов обучения
Обучающийся	60 % и менее верных ответов от общего количества вопросов	«Неудовлетворительно»	Низкий уровень
	61-74% верных ответов от общего количества вопросов	«Удовлетворительно»	Пороговый уровень
	77-84% верных ответов от общего количества вопросов	«Хорошо»	Повышенный уровень
	85-100% верных ответов от общего количества вопросов	«Отлично»	Высокий уровень

4. Оценка ответа обучающегося на вопросы к дифференцированному зачету

Элементы оценивания	Содержание шкалы оценивания			
	Неудовлетворительно	Удовлетворительно	Хорошо	Отлично
Соответствие ответов формулировкам вопросов (заданий)	Полное несоответствие по всем вопросам	Значительные погрешности	Незначительные погрешности	Полное соответствие
Структура, последовательность и логика ответа. Умение четко, понятно, грамотно и свободно излагать свои мысли	Полное несоответствие критерию.	Значительное несоответствие критерию	Незначительное несоответствие критерию	Соответствие критерию при ответе на все вопросы.
Знание нормативных, правовых документов и специальной литературы	Полное незнание нормативной и правовой базы и специальной литературы	Имеют место существенные упущения (незнание большей части из документов и специальной литературы по названию, содержанию и т.д.).	Имеют место несущественные упущения и незнание отдельных (единичных) работ из числа обязательной литературы.	Полное соответствие данному критерию ответов на все вопросы.
Умение увязывать теорию с практикой, в том числе в области профессиональной работы	Умение связать теорию с практикой работы не проявляется.	Умение связать вопросы теории и практики проявляется редко.	Умение связать вопросы теории и практики в основном проявляется.	Полное соответствие данному критерию. Способность интегрировать знания и привлекать сведения из различных научных сфер
Качество ответов на дополнительные вопросы	На все дополнительные вопросы преподавателя даны неверные ответы.	Ответы на большую часть дополнительных вопросов преподавателя даны неверно.	1. Даны неполные ответы на дополнительные вопросы преподавателя. 2. Дан один неверный ответ на дополнительные вопросы преподавателя.	Даны верные ответы на все дополнительные вопросы преподавателя.

Примечание: итоговая оценка формируется как средняя арифметическая результатов элементов оценивания.

Экзамен квалификационный по ПМ.02 Организация сервисного обслуживания на транспорте (по видам)

1. Описание показателей, критериев и шкал оценивания компетенций.

1.1. Показатели и критерии оценивания компетенций ОК 01, ОК 02, ОК 03, ОК 04, ОК 05, ОК 06, ОК 07, ОК 08, ОК 09, ПК 2.1, ПК 2.2, ПК 2.3

Объект оценки	Уровни сформированности компетенций	Критерий оценивания результатов обучения
Обучающийся	Низкий уровень Пороговый уровень Повышенный уровень Высокий уровень	Уровень результатов обучения не ниже порогового

1.2. Шкалы оценивания компетенций ОК 01, ОК 02, ОК 03, ОК 04, ОК 05, ОК 06, ОК 07, ОК 08, ОК 09, ПК 2.1, ПК 2.2, ПК 2.3

Достигнутый уровень результата обучения	Характеристика уровня сформированности компетенций	Шкала оценивания
		другие формы промежуточной аттестации
Низкий уровень	Обучающийся: -обнаружил пробелы в знаниях основного учебно-программного материала; -допустил принципиальные ошибки в выполнении заданий, предусмотренных программой; -не может продолжить обучение или приступить к профессиональной деятельности по окончании программы без дополнительных занятий по соответствующей дисциплине.	Неудовлетворительно
Пороговый уровень	Обучающийся: -обнаружил знание основного учебно-программного материала в объеме, необходимом для дальнейшей учебной и предстоящей профессиональной деятельности; -справляется с выполнением заданий, предусмотренных программой; -знаком с основной литературой, рекомендованной рабочей программой дисциплины; -допустил неточности в ответе на вопросы и при выполнении заданий по учебно-программному материалу, но обладает необходимыми знаниями для их устранения под руководством преподавателя.	Удовлетворительно
Повышенный уровень	Обучающийся: - обнаружил полное знание учебно-программного материала; -успешно выполнил задания, предусмотренные программой; -усвоил основную литературу, рекомендованную рабочей программой дисциплины; -показал систематический характер знаний учебно-программного материала; -способен к самостоятельному пополнению знаний по учебно-программному материалу и обновлению в ходе дальнейшей учебной работы и профессиональной деятельности.	Хорошо
Высокий уровень	Обучающийся: -обнаружил всесторонние, систематические и глубокие знания учебно-программного материала; -умеет свободно выполнять задания, предусмотренные программой; -ознакомился с дополнительной литературой; -усвоил взаимосвязь основных понятий дисциплин и их значение для приобретения профессии; -проявил творческие способности в понимании учебно-программного материала.	Отлично

1.3. Описание шкал оценивания

Компетенции обучающегося оцениваются следующим образом:

Планируемый уровень результатов освоения	Содержание шкалы оценивания достигнутого уровня результата обучения			
	Неудовлетворительно	Удовлетворительно	Хорошо	Отлично
Знать	Неспособность обучающегося самостоятельно продемонстрировать наличие знаний при решении заданий, которые были представлены преподавателем вместе с образцом их решения.	Обучающийся способен самостоятельно продемонстрировать наличие знаний при решении заданий, которые были представлены преподавателем вместе с образцом их решения.	Обучающийся демонстрирует способность к самостоятельному применению знаний при решении заданий, аналогичных тем, которые представлял преподаватель, и при его консультативной поддержке в части современных проблем.	Обучающийся демонстрирует способность к самостоятельному применению знаний в выборе способа решения неизвестных или нестандартных заданий и при консультативной поддержке в части междисциплинарных связей.
Уметь	Отсутствие у обучающегося самостоятельности в применении умений по использованию методов освоения учебной дисциплины.	Обучающийся демонстрирует самостоятельность в применении умений решения учебных заданий в полном соответствии с образцом, данным преподавателем.	Обучающийся продемонстрирует самостоятельное применение умений решения заданий, аналогичных тем, которые представлял преподаватель, и при его консультативной поддержке в части современных проблем.	Обучающийся демонстрирует самостоятельное применение умений решения неизвестных или нестандартных заданий и при консультативной поддержке преподавателя в части междисциплинарных связей.
Иметь практический опыт	Неспособность самостоятельно проявить навык решения поставленной задачи по стандартному образцу повторно.	Обучающийся демонстрирует самостоятельность в применении навыка по заданиям, решение которых было показано преподавателем.	Обучающийся демонстрирует самостоятельное применение навыка решения заданий, аналогичных тем, которые представлял преподаватель, и при его консультативной поддержке в части современных проблем.	Обучающийся демонстрирует самостоятельное применение навыка решения неизвестных или нестандартных заданий и при консультативной поддержке преподавателя в части междисциплинарных связей.

Примерный перечень заданий к экзамену квалификационному по ПМ.02 Организация сервисного обслуживания на транспорте (по видам транспорта)

Задание 1

Компетенции: ОК 01, ОК 02, ОК 03, ОК 04, ОК 05, ОК 06, ОК 07, ОК 08, ОК 09, ПК2.1, ПК2.2, ПК2.3

Дать определение технической и участковой скорости грузовых поездов. По схеме следования грузового поезда по участку А-Б определить его техническую и участковую скорость.

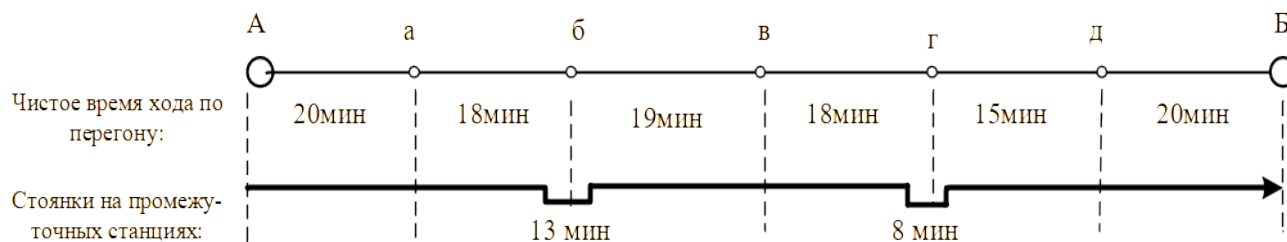

Длина участка – 150 км
 Время на разгон – 1 мин
 Время на замедление – 1 мин

Задание 2

Компетенции: ОК 01, ОК 04, ОК 05, ОК 07, ПК2.1, ПК2.2

Дать определение пропускной способности участка при параллельном и непараллельном графике движения. Рассчитать пропускную способность двухпутного участка, оборудованного АБ, при непараллельном графике движения.

Пропускная способность участка при параллельном графике - 120 поездов

Число пассажирских поездов, следующих по участку – 6 поездов

Число пригородных поездов, следующих по участку – 3 поезда

Число ускоренных грузовых поездов, следующих по участку – 4 поезда

Число сборных поездов, следующих по участку – 2 поезда

Коэффициент съёма грузовых поездов поездами пассажирскими и пригородными – 1,3

Коэффициент съёма грузовых поездов поездами ускоренными грузовыми – 1,5

Коэффициент съёма грузовых поездов поездами сборными – 2,5

Задание 3

Компетенции: ОК 01, ОК 02, ОК 03, ОК 04, ОК 05, ОК 06, ОК 07, ОК 08, ОК 09, ПК2.1, ПК2.2, ПК2.3

Дать определение коэффициента съёма грузовых поездов поездами других категорий. Рассчитать коэффициент съёма грузовых поездов пассажирскими поездами на двухпутном участке, оборудованном ПАБ.

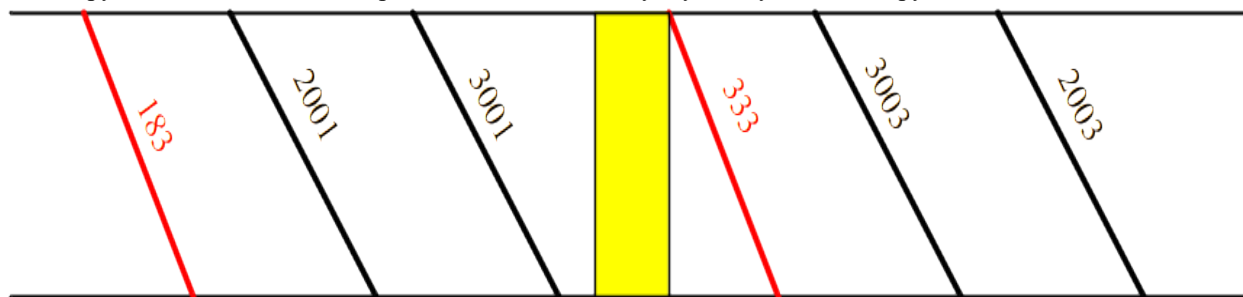

Время хода по перегону грузовых поездов – 22 мин

Время хода по перегону пассажирских поездов – 19 мин

Интервал попутного следования – 4 мин

Время дополнительного съёма – 25 мин

Задание 4

Компетенции: ОК 01, ОК 02, ОК 03, ОК 04, ОК 05, ОК 06, ОК 07, ПК2.1, ПК2.2, ПК2.3

Дать определение периода графика. Рассчитать период графика однопутного перегона при следовании нечётных и чётных поездов с ходу на ограничивающий перегон.

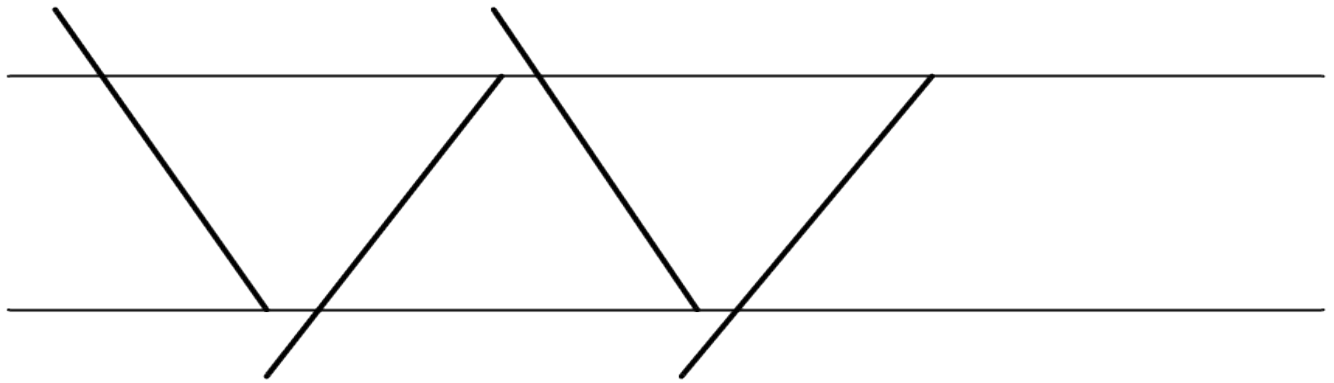

Чистое время хода нечетных грузовых поездов – 27 мин

Чистое время хода четных грузовых поездов – 24 мин

Время на разгон – 1 мин

Время на замедление – 1 мин

Интервал скрещения – 1 мин

Интервал неодновременного прибытия – 3 мин

Задание 5

Компетенции: ОК 01, ОК 02, ОК 03, ОК 04, ОК 05, ОК 06, ОК 07, ПК2.1, ПК2.2

Дать определение периода графика. Рассчитать период графика однопутного перегона при следовании нечётных и чётных поездов с ходу с ограничивающего перегона

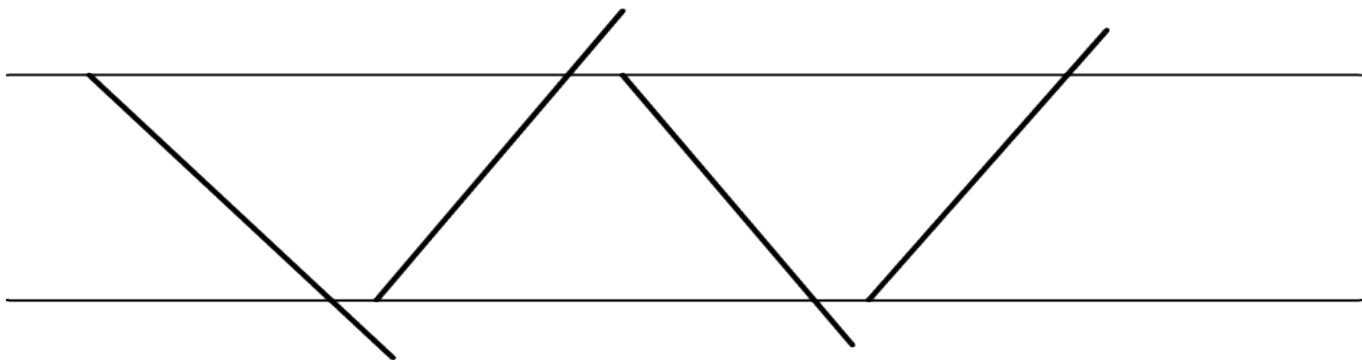

Чистое время хода нечетных грузовых поездов – 27 мин

Чистое время хода четных грузовых поездов – 24 мин

Время на разгон – 1 мин

Время на замедление – 1 мин

Интервал скрещения – 1 мин

Интервал неодновременного прибытия – 3 мин

Задание 6

Компетенции: ОК 01, ОК 05, ОК 06, ОК 07, ПК2.1, ПК2.2

Дать определение периода графика. Рассчитать период графика однопутного перегона при следовании нечётных с ходу по ограничивающему перегону.

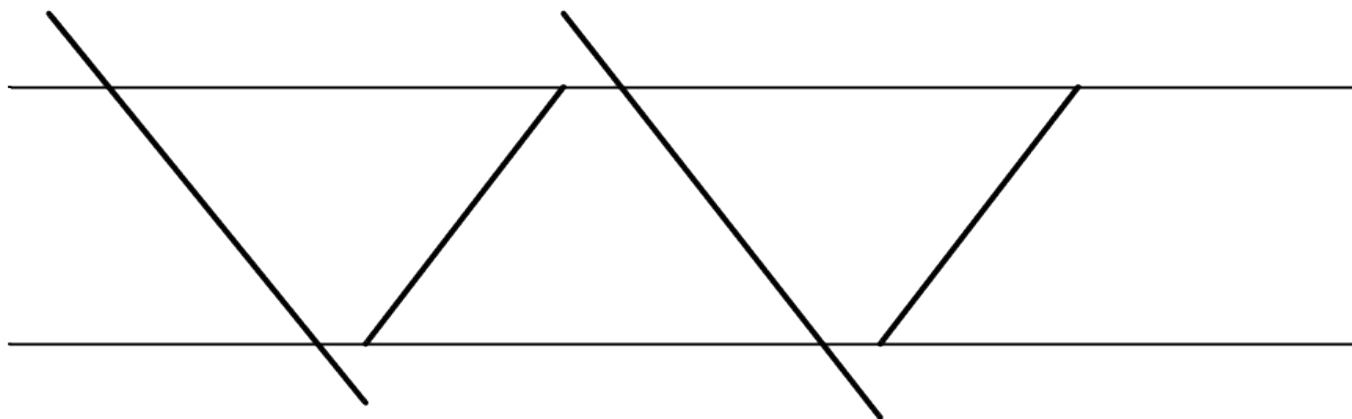

Чистое время хода нечетных грузовых поездов – 27 мин

Чистое время хода четных грузовых поездов – 24 мин

Время на разгон – 1 мин

Время на замедление – 1 мин

Интервал скрещения – 1 мин

Интервал неодновременного прибытия – 3 мин

Задание 7

Компетенции: ОК 01, ОК 05, ОК 06, ОК 07, ПК2.2, ПК2.3

Дать определение периода графика. Рассчитать период графика однопутного перегона при следовании чётных с ходу по ограничивающему перегону.

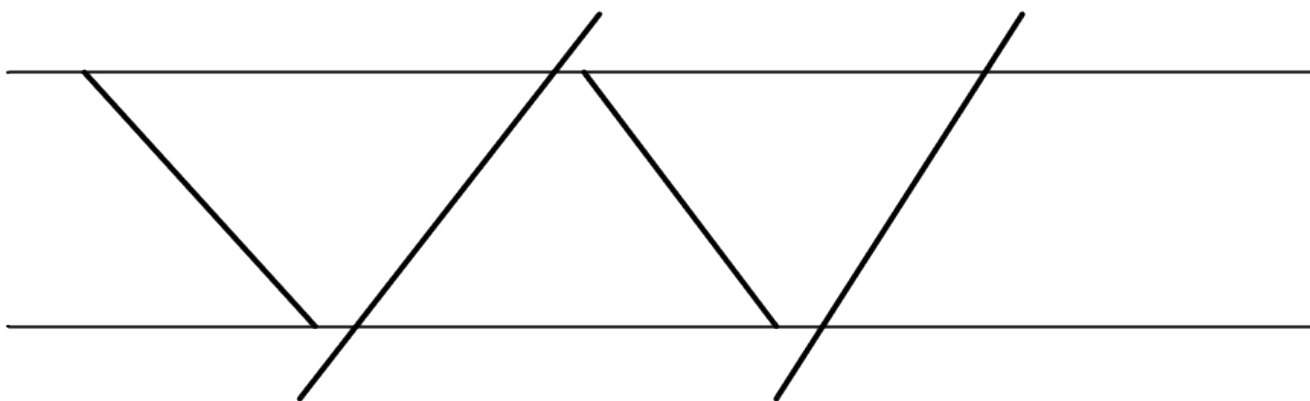

Чистое время хода нечетных грузовых поездов – 27 мин

Чистое время хода четных грузовых поездов – 24 мин

Время на разгон – 1 мин

Время на замедление – 1 мин

Интервал скрещения – 1 мин

Интервал неодновременного прибытия – 3 мин

Задание 8

Компетенции: ОК 01, ОК 02, ОК 03, ОК 04, ОК 05, ОК 06, ОК 07, ПК2.2, ПК2.3

Дать определение периода графика. Рассчитать период графика парного однопутного графика при следовании нечётных и чётных поездов с ходу на ограничивающий перегон.

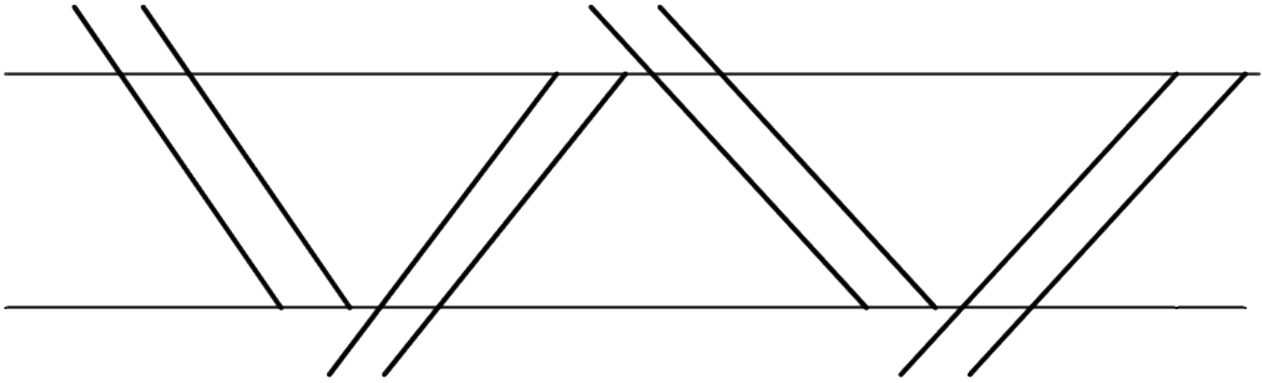

Чистое время хода нечетных грузовых поездов – 27 мин

Чистое время хода четных грузовых поездов – 24 мин

Время на разгон – 1 мин

Время на замедление – 1 мин

Интервал скрещения – 1 мин

Интервал неодновременного прибытия – 3 мин

Интервал между поездами в пакете – 8 мин

Задание 9

Компетенции: ОК 01, ОК 02, ОК 03, ОК 04, ОК 05, ОК 06, ОК 07, ПК2.1, ПК2.2, ПК2.3

Графическое изображение и определение интервала неодновременного прибытия. По схеме расположения поездов перечислить последовательность операций на однопутном участке, оборудованном ПАБ, при расчете интервала неодновременного прибытия.

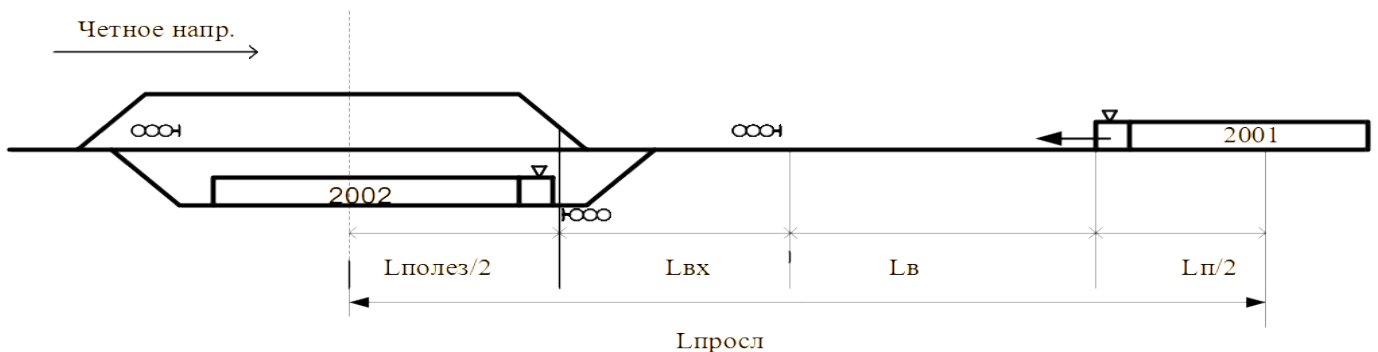

Задание 10

Компетенции: ОК 01, ОК 02, ОК 03, ОК 04, ОК 05, ОК 06, ОК 07, ПК2.1, ПК2.2, ПК2.3

Графическое изображение и определение интервала скрещения. По схеме расположения поездов перечислить последовательность операций на однопутном участке, оборудованном ПАБ, при расчете интервала скрещения.

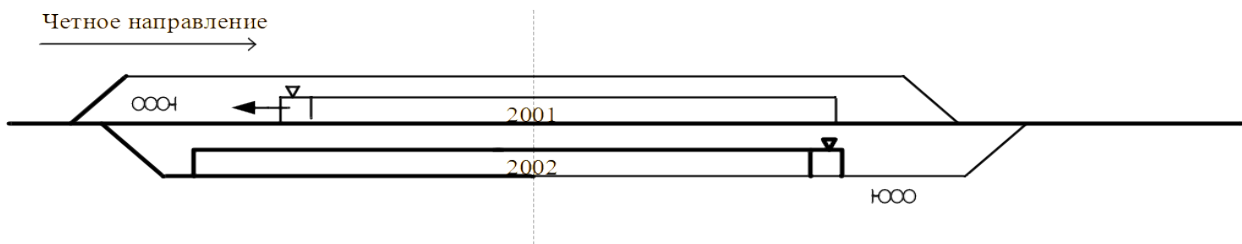

Задание 11

Компетенции: ОК 01, ОК 02, ОК 03, ОК 07, ПК2.1, ПК2.2

Графическое изображение и определение интервала попутного следования. По схеме расположения поездов перечислить последовательность операций на однопутном участке, оборудованном ПАБ, при расчете интервала попутного следования.

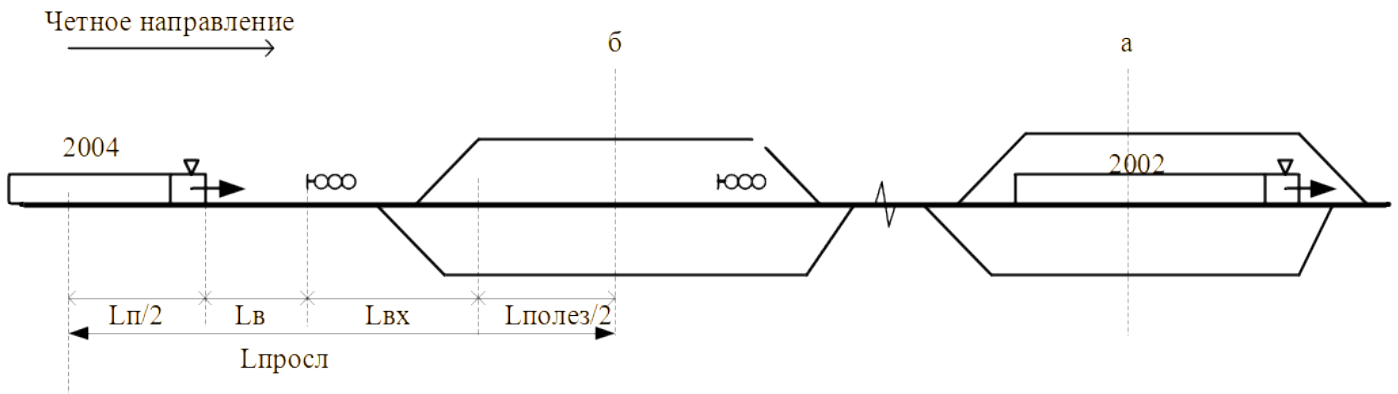

Задание 12

Компетенции: ОК 01, ОК 02, ОК 03, ОК 04, ОК 05, ОК 06, ОК 07, ПК2.1, ПК2.2, ПК2.3

Дать определение пакета. Определить расчетное расстояние и рассчитать интервал между поездами в пакете при следовании попутных поездов на зеленый огонь.

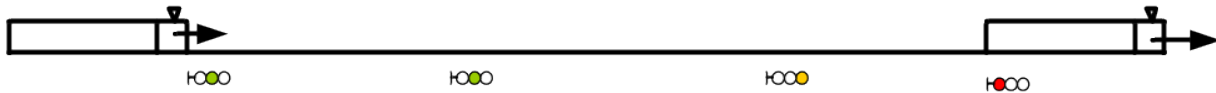

Длина поезда – 800 м
 Длина блок-участков – 2200 м, 1900 м, 1500 м
 Скорость движения поездов по перегону – 65 км/час

Задание 13

Компетенции: ОК 01, ОК 02, ОК 03, ОК 04, ОК 05, ПК2.1, ПК2.2, ПК2.3

Дать определение пакета. Определить расчетное расстояние между поездами и рассчитать интервал между поездами в пакете при следовании попутных поездов на желтый огонь.



Длина поезда – 800 м
 Длина блок-участков – 2000 м, 2300 м
 Расстояние восприятия сигнала – 350 м
 Скорость движения поездов по перегону – 65 км/час

Задание 14

Компетенции: ОК 01, ОК 03, ОК 05, ОК 07, ПК2.1, ПК2.3

Графическое изображение и определение интервала попутного прибытия. По схеме расположения поездов перечислить последовательность операций при расчете интервала попутного прибытия на двухпутном участке, оборудованном АБ.

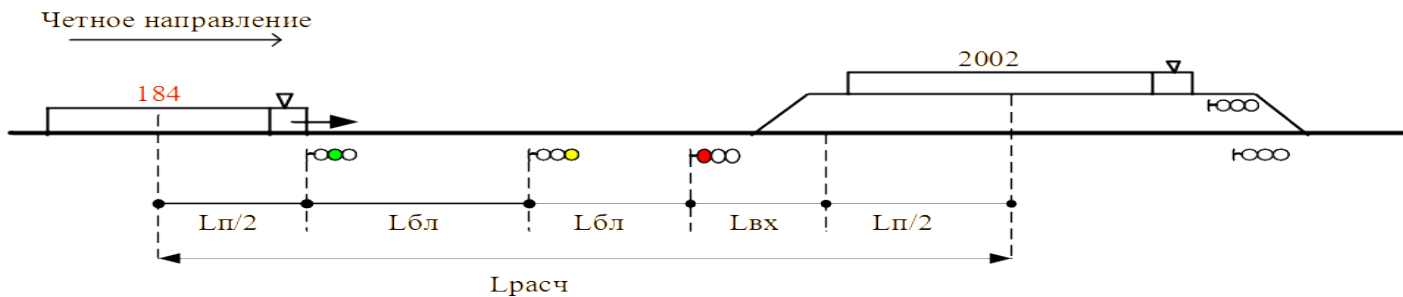

Задание 15

Компетенции: ОК 01, ОК 02, ОК 03, ОК 04, ОК 05, ОК 06, ОК 07, ОК 08, ОК 09, ПК2.2, ПК2.3

Графическое изображение и определение интервала попутного отправления. По схеме расположения поездов перечислить последовательность операций при расчете интервала попутного отправления на двухпутном участке, оборудованном АБ.

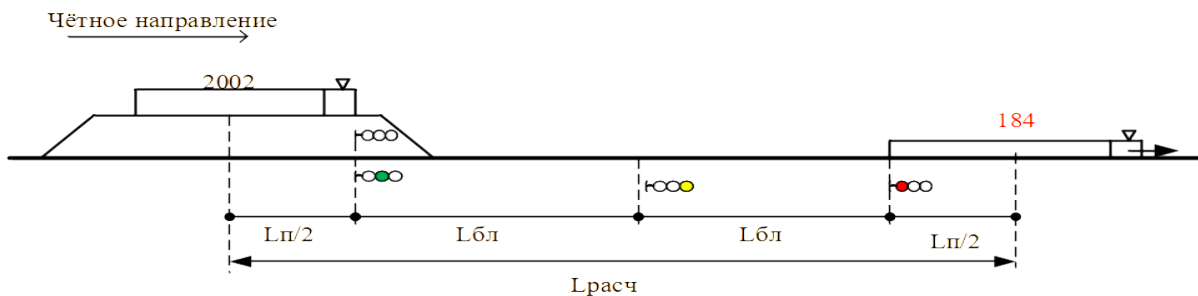

Задание 16

Компетенции: ОК 01, ОК 03, ОК 05, ПК2.3

Дать определение сборного поезда. Определить рациональность следования сборных поездов по участку со сближением на техническую станцию А.

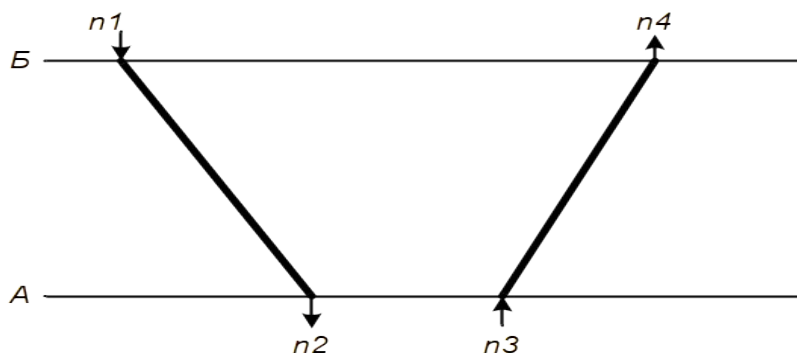

Входящий на участок нечетный вагонопоток – 300 ваг
 Выходящий с участка нечетный вагонопоток – 250 ваг
 Входящий на участок четный вагонопоток – 220 ваг
 Выходящий с участка четный вагонопоток – 270 ваг

Задание 17

Компетенции: ОК 01, ОК 02, ОК 03, ОК 04, ОК 05, ОК 06, ОК 07, ОК 08, ОК 09, ПК2.2, ПК2.3

Дать определение сборного поезда. Определить рациональность следования сборных поездов по участку со сближением на техническую станцию Б.

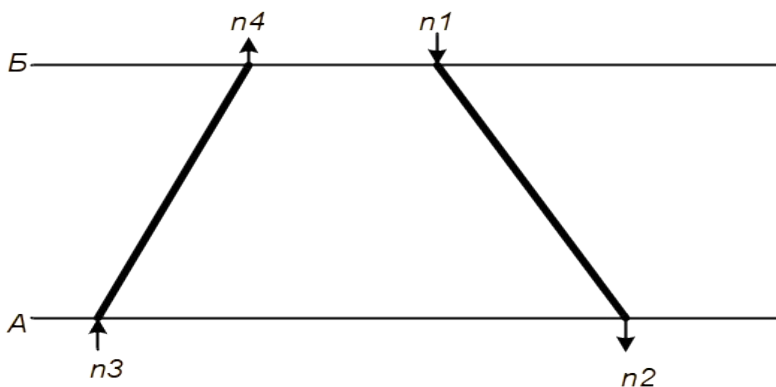

Входящий на участок нечетный вагонопоток – 300 ваг
 Выходящий с участка нечетный вагонопоток – 250 ваг
 Входящий на участок четный вагонопоток – 220 ваг
 Выходящий с участка четный вагонопоток – 270 ваг

Задание 18

Компетенции: ОК 01, ОК 02, ОК 03, ОК 04, ОК 05, ОК 06, ОК 07, ПК2.1, ПК2.2, ПК2.3

Дать определение сборного поезда. Определить рациональность следования сборных поездов по участку при равных потоках в обоих направлениях.

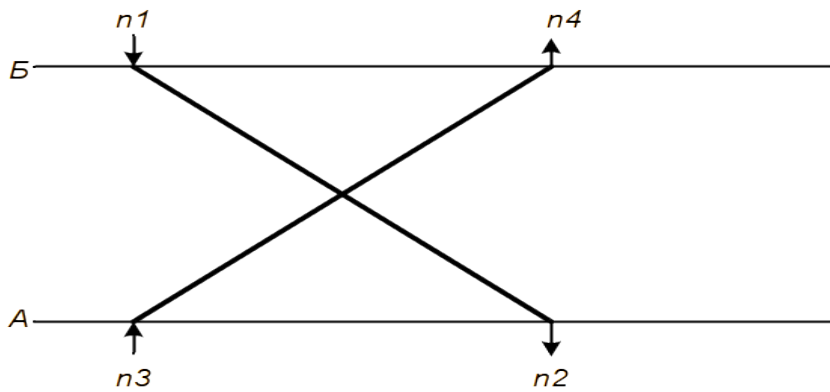

Входящий на участок нечетный вагонопоток – 300 ваг
 Выходящий с участка нечетный вагонопоток – 250 ваг
 Входящий на участок четный вагонопоток – 220 ваг
 Выходящий с участка четный вагонопоток – 270 ваг

Задание 19

Компетенции: ОК 01, ОК 02, ОК 03, ОК 04, ОК 05, ОК 06, ОК 07, ПК2.1, ПК2.2, ПК2.3

Дать определение транзита, ввоза, вывоза и погрузки в местном сообщении. Определить погрузку, выгрузку, прием груженых вагонов и работу вагонного парка для железнодорожного региона.
 Число транзитных вагонов, проходящих регион – 3800 ваг
 Число ввозимых вагонов на регион – 950 ваг
 Число вывозимых вагонов с региона – 1200 ваг
 Погрузка в местном сообщении – 350 ваг

Задание 20

Компетенции: ОК 01, ОК 02, ОК 03, ОК 04, ОК 05, ОК 06, ОК 07, ПК2.1, ПК2.2, ПК2.3

Пробеги вагонов. Определить по диаграмме вагонопотоков груженный пробег, порожний пробег вагонов и коэффициент порожнего пробега.

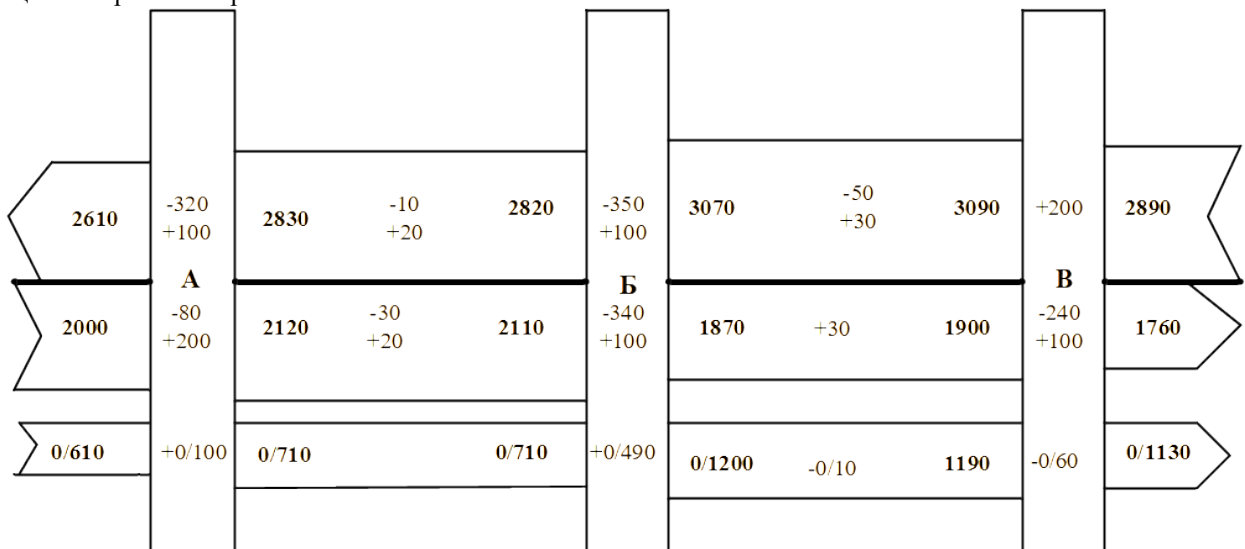

Длина участка А-Б 350 км
 Длина участка Б-В 430 км

Задание 21

Компетенции: ОК 01, ОК 02, ОК 03, ОК 04, ОК 05, ОК 06, ОК 07, ПК2.1, ПК2.2, ПК2.3

Дать определение вагонного плеча. По диаграмме вагонопотоков определить число отправленных с технических станций транзитных вагонов и вагонное плечо на железнодорожном полигоне.

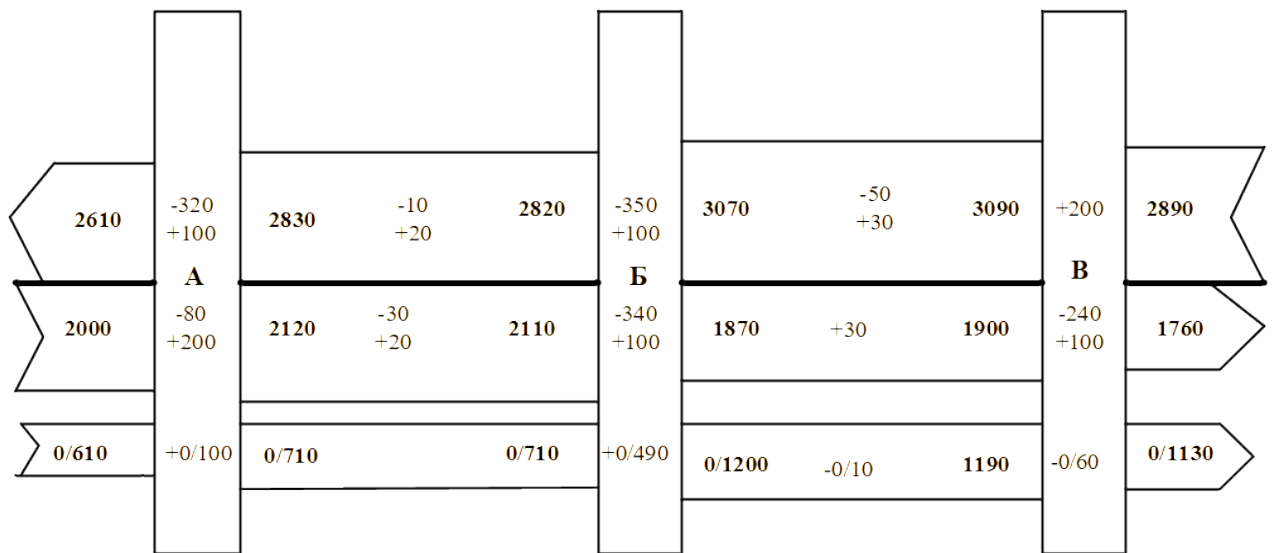

Общий пробег вагонов – 755720 ваг-км

Задание 22

Компетенции: ОК 01, ОК 02, ОК 03, ОК 04, ОК 05, ОК 06, ОК 07, ПК2.1, ПК2.2, ПК2.3

Дать определение рейса вагона. Определить грузеный, порожний и полный рейс вагона.

Груженый пробег вагонов - 598 ваг-км

Порожний пробег вагонов – 157 360 ваг-км

Число транзитных вагонов, проходящих регион – 3800 ваг

Число ввозимых вагонов на регион – 950 ваг

Число вывозимых вагонов с региона – 1200 ваг

Погрузка в местном сообщении – 350 ваг

Задание 23

Компетенции: ОК 01, ОК 02, ОК 03, ОК 04, ОК 05, ОК 06, ОК 07, ПК2.1, ПК2.2, ПК2.3

Пробеги локомотивов. По диаграмме поездопотоков определить линейный пробег локомотивов, вспомогательный пробег локомотивов, коэффициент вспомогательного пробега.

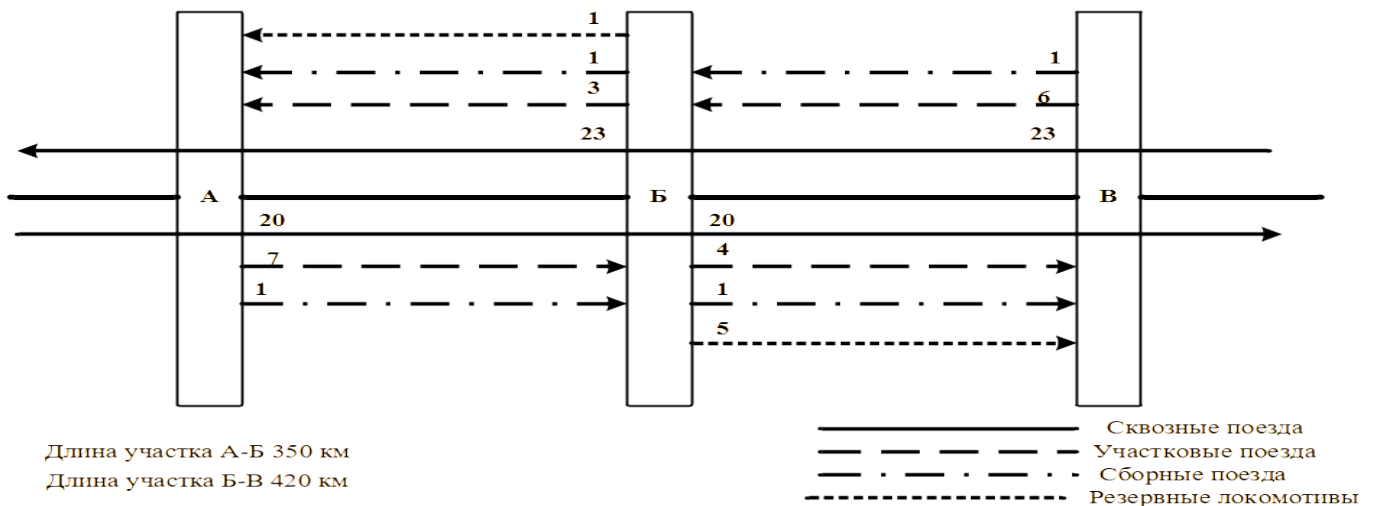

Задание 24

Компетенции: ОК 01, ОК 02, ОК 03, ОК 04, ОК 05, ОК 06, ОК 07, ПК2.1, ПК2.2, ПК2.3

По диаграмме поездопотоков определить число резервных локомотивов на участках железнодорожного полигона.

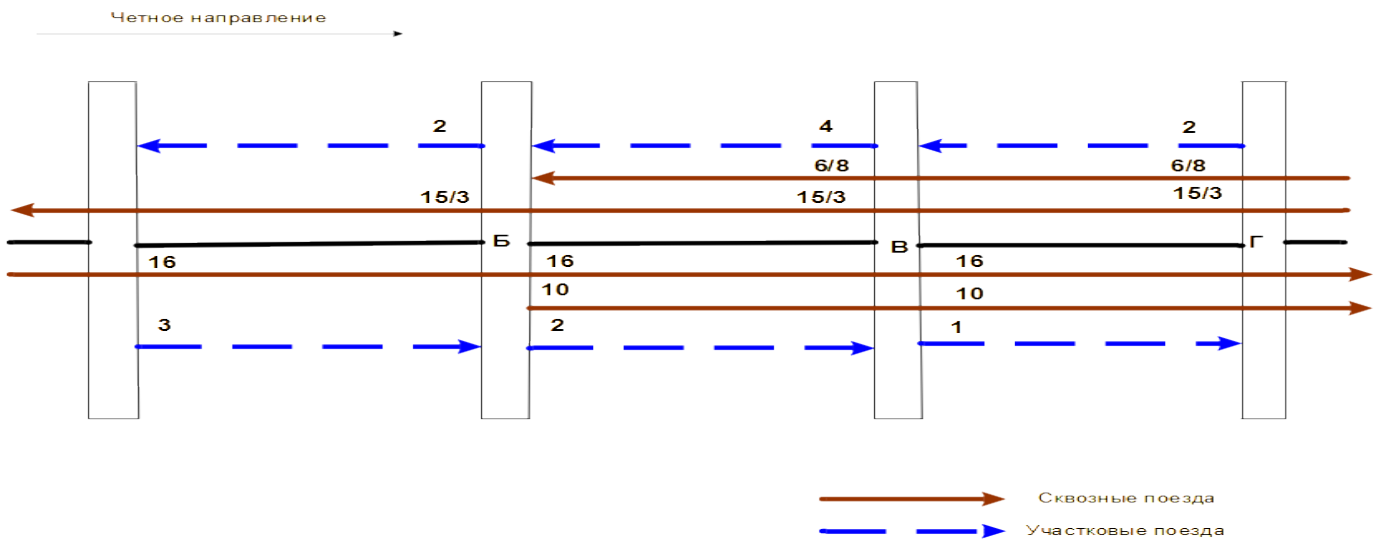

Задание 25

Компетенции: ОК 01, ОК 02, ОК 03, ОК 04, ОК 05, ОК 06, ОК 07, ПК2.1, ПК2.2, ПК2.3

Потребный парк локомотивов. По диаграмме поездопотоков определить потребный парк локомотивов на железнодорожном полигоне.

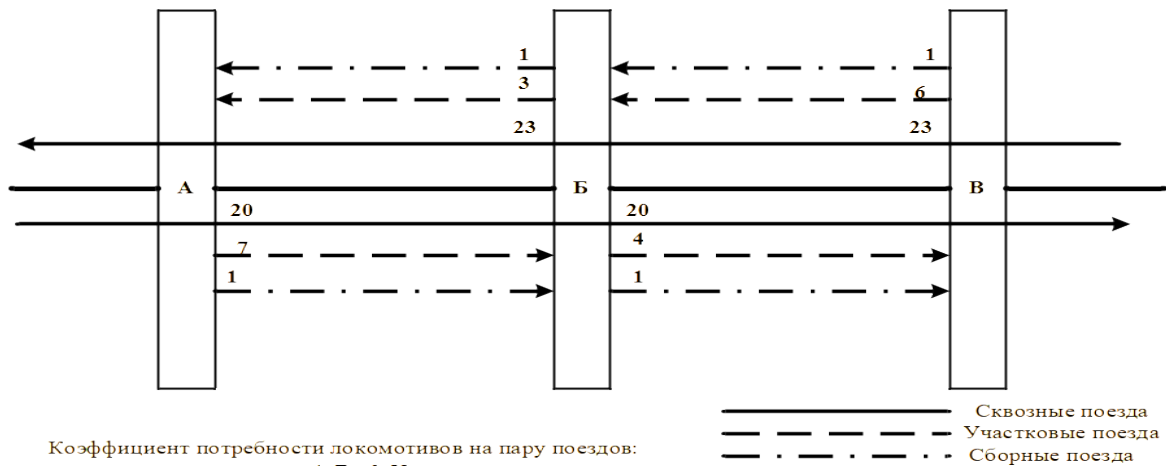

Коэффициент потребности локомотивов на пару поездов:
 на участке А-Б - 0,52
 на участке Б-В - 0,87

Задание 26

Компетенции: ОК 01, ОК 02, ОК 03, ОК 04, ОК 05, ОК 06, ОК 07, ПК2.1, ПК2.2, ПК2.3

Оборот вагона. Рассчитать коэффициент местной работы и оборот вагона на железнодорожном полигоне.

Грузеный пробег вагонов – 598360 ваг-км

Порожний пробег вагонов – 157360 ваг-км

Полный рейс вагона – 280 км

Погрузка полигона – 733 ваг

Выгрузка полигона – 962 ваг

Работа полигона - 2970 ваг

Участковая скорость – 62,3 км/час

Средний простой на технических станциях – 6,7 час

Средний простой под грузовыми операциями – 8,6 час

Вагонное плечо – 250 км

Задание 27

Компетенции: ОК 01, ОК 02, ОК 03, ОК 04, ОК 05, ОК 06, ОК 07, ПК2.1, ПК2.2, ПК2.3

Цели и задачи регулировочного задания. Рассчитать регулировочное задания региона для крытых вагонов и полувагонов.

Суточная погрузка по плану по роду подвижного состава (ваг):

крытые – 250

полувагоны – 650

Норма суточной выгрузки на следующий месяц (ваг):

крытые – 600

полувагоны – 420

В течении месяца дорога должна :

создать резерв крытых вагонов – 45

изъять из резерва полувагоны – 68

Расчеты представить в табличной форме:

Род вагонов	Суточная погрузка (ваг)	Суточная выгрузка (ваг)	Создание резерва вагонов «+»	Изъятие вагонов из резерва «-»	Сдача порожних вагонов	Приём порожних вагонов
Кр						
Пв						

Задание 28

Компетенции: ОК 01, ОК 02, ОК 03, ОК 04, ОК 05, ОК 06, ОК 07, ОК 08 ПК2.1, ПК2.2, ПК2.3

Дать определение технической и участковой скорости грузовых поездов. По схеме следования грузового поезда по участку А-Б определить его техническую и участковую скорость.

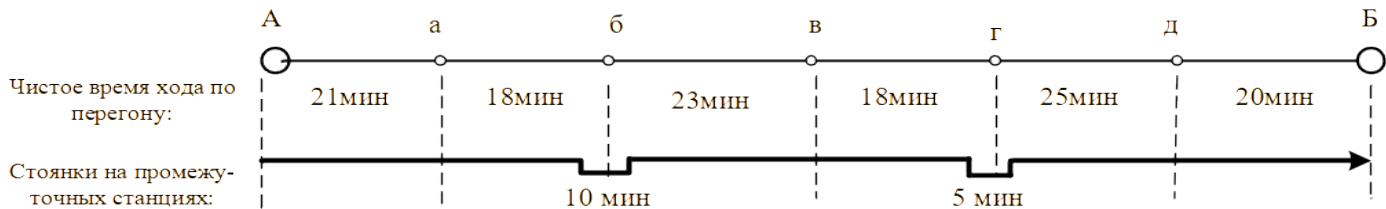

Длина участка – 200 км
 Время на разгон – 1 мин
 Время на замедление – 1 мин

Задание 29

Компетенции: ОК 01, ОК 04, ОК 05, ОК 07, ПК2.1, ПК2.2

Дать определение пропускной способности участка при параллельном и непараллельном графике движения.

Рассчитать пропускную способность однопутного участка при непараллельном графике движения.

Пропускная способность участка при параллельном графике - 30 поездов

Число пассажирских поездов, следующих по участку – 4 поездов

Число пригородных поездов, следующих по участку – 3 поезда

Число ускоренных грузовых поездов, следующих по участку – 2 поезда

Число сборных поездов, следующих по участку – 1 поезд

Коэффициент съёма грузовых поездов поездами пассажирскими и пригородными – 1,3

Коэффициент съёма грузовых поездов поездами ускоренными грузовыми – 1,5

Коэффициент съёма грузовых поездов поездами сборными – 2,5

Задание 30

Компетенции: ОК 01, ОК 02, ОК 03, ОК 07, ПК2.1, ПК2.2

Графическое изображение и определение интервала неодновременного прибытия. По схеме расположения поездов перечислить последовательность операций при расчете интервала неодновременного прибытия на однопутном участке, оборудованном ПАБ.

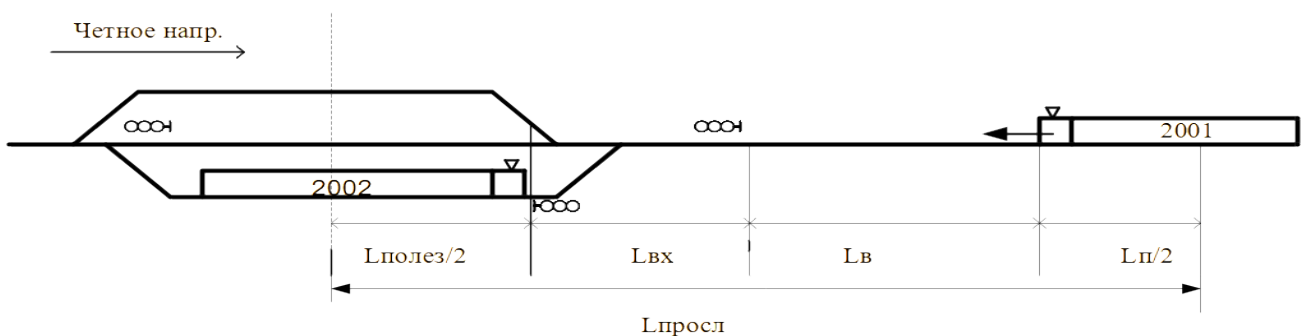

Примерный перечень вопросов к экзамену квалификационному по ПМ.02 Организация сервисного обслуживания на транспорте (по видам)

1. Вычертить схему пассажирской станции. Ее назначение ОК 01, ОК 02, ОК 06, ОК 07, ОК 09, ПК 2.1, ПК 2.2, ПК 2.3;
2. вычертить схему пассажирской технической станции. Ее назначение ОК 01, ОК 02, ОК 06, ОК 07, ОК 09, ПК 2.1, ПК 2.2, ПК 2.3;
3. составление композиции пассажирских поездов ОК 01, ОК 02, ОК 03, ОК 04, ОК 05, ОК 06, ОК 07, ОК 08, ОК 09, ПК 2.1, ПК 2.3;
4. характеристика и особенности системы «Экспресс» ОК 01, ОК 02, ОК 03, ОК 05, ОК 06, ПК 2.1, ПК 2.3;
5. определить стоимость проезда пассажиров (взрослых и детей) ОК 01, ОК 02, ОК 03, ОК 04, ОК 05, ОК 08, ОК 09, ПК 2.3;
6. определить сумму, которую заплатит пассажир за поездку после остановки в пути следования ОК 01, ОК 02, ОК 03, ОК 04, ОК 05, ОК 08, ОК 09, ПК 2.3;
7. определить сумму, которую заплатят пассажиру при возврате проездного документа ОК 01, ОК 02, ОК №, ОК 04, ОК 05, ОК 08, ОК 09, ПК 2.3 ;
8. определить тариф за перевозку багажа, грузобагажа ОК 01, ОК 02, ОК 03, ОК 04, ОК 05, ОК 08, ОК 09, ПК 2.3;
9. определить тариф за перевозку грузобагажа повагонной отправкой ОК 01, ОК 02, ОК 03, ОК 04, ОК 05, ОК 08, ОК 09, ПК 2.3;
10. определить сбор за хранение багажа, грузобагажа ОК 01, ОК 02, ОК 03, ОК 04, ОК 05, ОК 08, ОК 09, ПК 2.3;
11. определить ответственность за утрату багажа, грузобагажа ОК 01, ОК 02, ОК 03, ОК 04, ОК 05, ОК 06, ОК 07, ПК 2.3;
12. определить ответственность за просрочку багажа, грузобагажа ОК 01, ОК 02, ОК 03, ОК 04, ОК 05, ОК 06, ОК 07, ПК 2.3;
13. расчет числа билетных касс для обслуживания пассажиров дальнего и местного сообщения ОК 01, ОК 02, ОК 03, ОК 04, ОК 05, ОК 06, ОК 07, ОК 08, ОК 09, ПК 2.3;
14. расчет автоматов по продаже пригородных билетов ОК 01, ОК 02, ОК 03, ОК 04, ОК 05, ОК 06, ОК 07, ОК 08, ОК 09, ПК 2.3;
15. расчет числа автоматических камер хранения самообслуживания на вокзале ОК 01, ОК 02, ОК 03, ОК 04, ОК 05, ОК 06, ОК 07, ОК 08, ОК 09, ПК 2.3;
16. расчет количества окон камер хранения ручной клади, обслуживаемых кладовщиками ОК 01, ОК 02, ОК 03, ОК 04, ОК 05, ОК 06, ОК 07, ОК 08, ОК 09, ПК 2.3;

Образец экзаменационного билета по ПМ.02

Дальневосточный государственный университет путей сообщения		
ПЦК <u>Организация перевозок и</u> <u>управление</u> название <hr/> семестр, учебный год	Экзаменационный билет № 1 по <u>ПМ.02 Организация сервисного</u> <u>обслуживания на транспорте (по видам</u> <u>транспорта)</u> название для направления подготовки/специальности <u>23.02.01 Организация перевозок и</u> <u>управление на транспорте (по видам)</u> код, название <u>технологический</u> профиль/специализация	«Утверждаю» Председатель ПЦК <u>Надменко Н.Г.</u> ФИО «__» _____ 20__ г.
1. Дать определение вагонного плеча. По диаграмме вагонопотоков определить число отправленных с технических станций транзитных вагонов и вагонное плечо на железнодорожном полигоне. ОК 01, ОК 02, ОК 03, ОК 04, ОК 05, ОК 06, ОК 07, ПК 2.1, ПК 2.2, ПК 2.3		
2. Определить сумму, которую заплатит пассажир за поездку после остановки в пути следования ОК 01, ОК 02, ОК 03, ОК 05, ОК 08, ОК 09, ПК 2.3		
3. Последовательность действий ДСП по приёму, отправлению поездов и производству маневровой работы при выключении стрелок из зависимости с сохранением пользования сигналами ОК 01, ОК 02, ОК 04, ОК 05, ОК 06, ОК 07, ОК 08, ОК 09, ПК 2.1, ПК 2.2, ПК 2.3		

3 Оценка ответа обучающегося на вопросы экзаменационного билета.

3.1. Оценка ответа обучающегося на вопросы экзаменационного билета.

Элементы оценивания	Содержание шкалы оценивания			
	Неудовлетворительно	Удовлетворительно	Хорошо	Отлично
Соответствие ответов формулировкам вопросов (заданий)	Полное несоответствие по всем вопросам	Значительные погрешности	Незначительные погрешности	Полное соответствие
Структура, последовательность и логика ответа. Умение четко,	Полное несоответствие критерию.	Значительное несоответствие критерию	Незначительное несоответствие критерию	Соответствие критерию при ответе на все вопросы.

понятно, грамотно и свободно излагать свои мысли				
Знание нормативных, правовых документов и специальной литературы	Полное незнание нормативной и правовой базы и специальной литературы	Имеют место существенные упущения (незнание большей части из документов и специальной литературы по названию, содержанию и т.д.).	Имеют место несущественные упущения и незнание отдельных (единичных) работ из числа обязательной литературы.	Полное соответствие данному критерию ответов на все вопросы.
Умение увязывать теорию с практикой, в том числе в области профессиональной работы	Умение связать теорию с практикой работы не проявляется.	Умение связать вопросы теории и практики проявляется редко.	Умение связать вопросы теории и практики в основном проявляется.	Полное соответствие данному критерию. Способность интегрировать знания и привлекать сведения из различных научных сфер
Качество ответов на дополнительные вопросы	На все дополнительные вопросы преподавателя даны неверные ответы.	Ответы на большую часть дополнительных вопросов преподавателя даны неверно.	1. Даны неполные ответы на дополнительные вопросы преподавателя. 2. Дан один неверный ответ на дополнительные вопросы преподавателя.	Даны верные ответы на все дополнительные вопросы преподавателя.

Примечание: итоговая оценка формируется как средняя арифметическая результатов элементов оценивания.